



- **Attenzione:** le operazioni di installazione, configurazione, messa in servizio e manutenzione devono essere effettuate da personale qualificato.
- **Caution:** *installation, configuration, starting-up and maintenance must be performed by qualified personnel.*
- **Attention:** les opérations d'installation, de configuration, de mise en service et d'entretien doivent être confiées à un personnel qualifié.
- **Achtung:** *die Installation, Konfiguration, Inbetriebnahme und Wartung dürfen nur von qualifizierten Fachleuten vorgenommen werden.*
- **Atención:** las operaciones de instalación, configuración, puesta en servicio y mantenimiento han de ser efectuadas por personal cualificado.
- **Opgelet:** *laat de installatie, de configuratie, de inbedrijfstelling en het onderhoud door gekwalificeerd personeel verrichten.*
- **Atenção:** as operações de instalação, configuração, colocação em serviço e manutenção devem ser realizadas por pessoal qualificado.
- **Uwaga:** *instalacja, konfiguracja, uruchomienie i serwis muszą być wykonywane przez wykwalifikowany personel.*









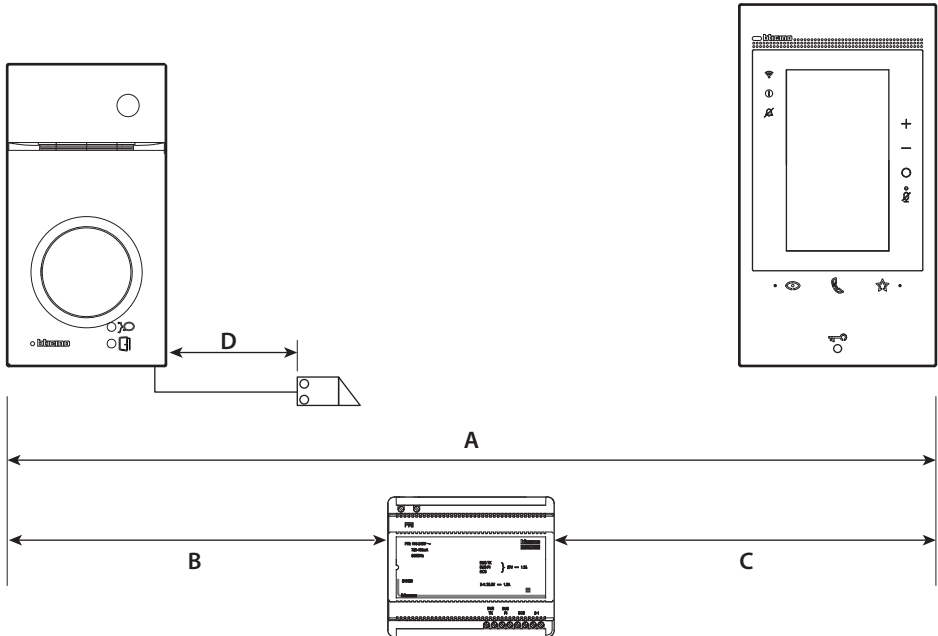



Classe 300 EOS KIT

- Cavi e distanze
- Cables and distances
- Câbles et distances

- Kabelquerschnitte und Leitungslängen
- Cables y distancias

- Kabels en afstanden
- Cabos e distâncias
- Przekrój przewodu a odległość



	 >0,2 mm ²	 BTicino L4669 0,35 mm ²	 BTicino C9881U/5E 0,28 mm ²	 BTicino 336904 AWG24 UTP5	 One PTT 278 TP 0,28 mm ²	 OneSYT + Digital TP 5/10	 OneSYT + Num TP 5/10	 GIGA TW CAT5E AWG24	 One SYT + Num TP 8/10	 Cable ARB.6060-1 6/10	 Cable EV6R 6/10	 1 mm ²
A	50 m	140 m	145 m	200 m	200 m	150 m			200 m	50 m		-
B	50 m	115 m	80 m	200 m	115 m	80 m			200 m	50 m		-
C	25 m	50 m	30 m	110 m	50 m	30 m			110 m	25 m		-
D	50 m	30 m	-	50 m	30 m	-			-	-		100 m

- Schema monofamiliare
- *One-family diagram*
- Schéma mono-familial
- *Schema Einfamilienhaus*
- Esquema monofamiliar
- *Schema eensgezins*
- Esquema monofamiliar
- *Schemat dla domu jednorodzinnego*

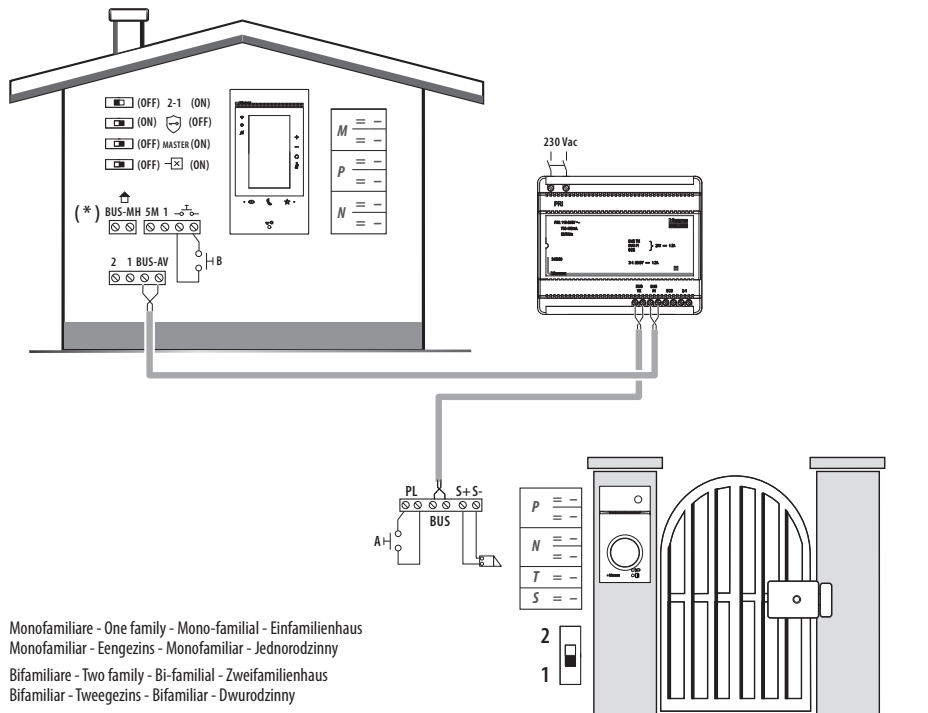

- 1 Monofamiliare - One family - Mono-familial - Einfamilienhaus
Monofamiliar - Eengezins - Monofamiliar - Jednorodzinny
- 2 Bifamiliare - Two family - Bi-familial - Zweifamilienhaus
Bifamiliar - Tweegezins - Bifamiliar - Dwurodzinny

- | | |
|---|---|
| <ul style="list-style-type: none"> • A Pulsante locale apertura serratura. • B Chiamata al piano. • S+ S- 18 V; 4 A impulsivi. 250 mA mantenimiento (30 Ω max). • (*) Applicazione futura. | <ul style="list-style-type: none"> • A Pulsador local apertura cerradura. • B Llamada al piso. • S+ S- 18 V; 4 A por impulsos. 250 mA mantenimiento (30 Ω max). • (*) Aplicación futura. |
| <ul style="list-style-type: none"> • A Door lock release local pushbutton. • B Floor call. • S+ S- 18 V; 4 A impulsive. 250 mA holding current (30 Ω max). • (*) Future application. | <ul style="list-style-type: none"> • A Lokale knop opening slot. • B Oproep aan verdieping. • S+ S- 18 V; 4 A impulsief; 250 mA onderhoud (30 Ω max). • (*) Toekomstige applicatie |
| <ul style="list-style-type: none"> • A Bouton local ouverture serrure. • B Appel à l'étage. • S+ S- 18 V; 4 A impulsiv. 250 mA entretien (30 Ω max). • (*) Application future. | <ul style="list-style-type: none"> • A Botão local de abertura da fechadura. • B Chamada ao piso. • S+ S- 18 V; 4 A instantâneos. 250 mA continuos (30 Ω max). • (*) Aplicação futura. |
| <ul style="list-style-type: none"> • A Externer Türöffnertaster. • B Etagenruf. • S+ S- 18 V; 4 A Impulsstrom. 250 mA Haltestrom (30 Ω max). • (*) Zukünftige Anwendung | <ul style="list-style-type: none"> • A Lokalny przycisk otwarcia zamka. • B Wywołanie z przycisku dzwonka. • S+ S- 18V; 4A impuls, 250 mA podtrzymanie (maks. 30 Ω). • (*) Przyszłe zastosowanie |

Classe 300 EOS KIT

- Opzione serratura a relè
- *Relay door lock option*
- Option serrure à relais
- *Anschluss Türöffner-Relais*
- Opción cerradura de relé
- *Optie relaislot*
- Opção trinco de relê
- *Opcja z przekaźnikiem dla zamka*

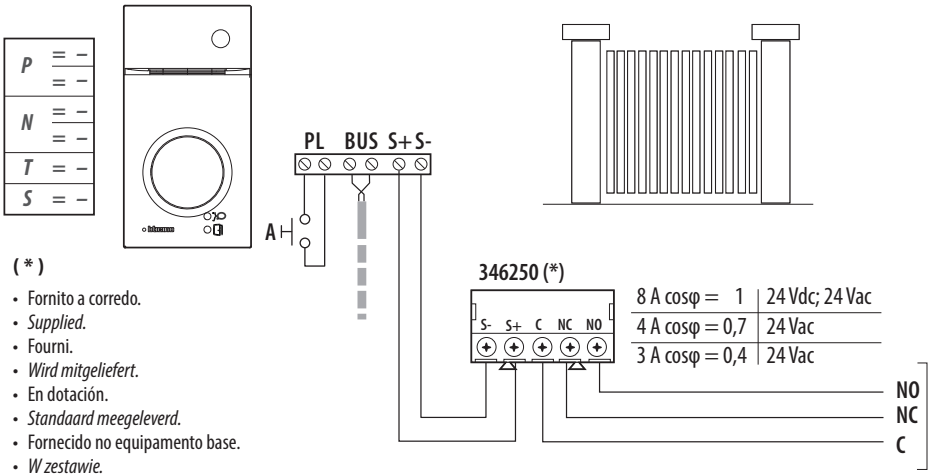

(*)

- Fornito a corredo.
- *Supplied.*
- Fourni.
- *Wird mitgeliefert.*
- En dotación.
- *Standaard meegeleverd.*
- Fornecido no equipamento base.
- *W zestawie.*

• A	Pulsante locale apertura serratura.	• A	Pulsador local apertura cerradura.
S+ S-	18 V; 4 A impulsivi. 250 mA mantenimiento (30 Ω max).	S+ S-	18 V; 4 A por impulsos. 250 mA mantenimiento (30 Ω max).
• A	<i>Door lock release local pushbutton.</i>	• A	<i>Lokale knop opening slot.</i>
S+ S-	18 V; 4 A impulsivi. 250 mA holding current (30 Ω max).	S+ S-	18 V; 4 A impulsief; 250 mA onderhoud (30 Ω max).
• A	Bouton local ouverture serrure.	• A	Botão local de abertura da fechadura.
S+ S-	18 V; 4 A impulsifs. 250 mA entretien (30 Ω max).	S+ S-	18 V; 4 A instantâneos. 250 mA continuos (30 Ω max).
• A	<i>Externer Türöffnertaster</i>	• A	<i>Lokalny przycisk otwarcia zamka.</i>
S+ S-	18V; 4A Impulsstrom; 250mA Haltestrom (30Ω max).	S+ S-	18V; 4A impuls, 250 mA podtrzymanie (maks. 30 Ω).

- Dati dimensionali
- Dimensional data
- Données dimensionnelles
- Maße
- Datos dimensionales
- Formaatgegevens
- Dados dimensionais
- Dane wymiarowe

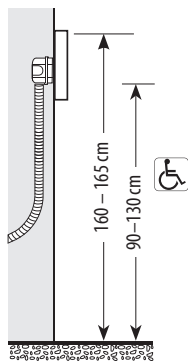
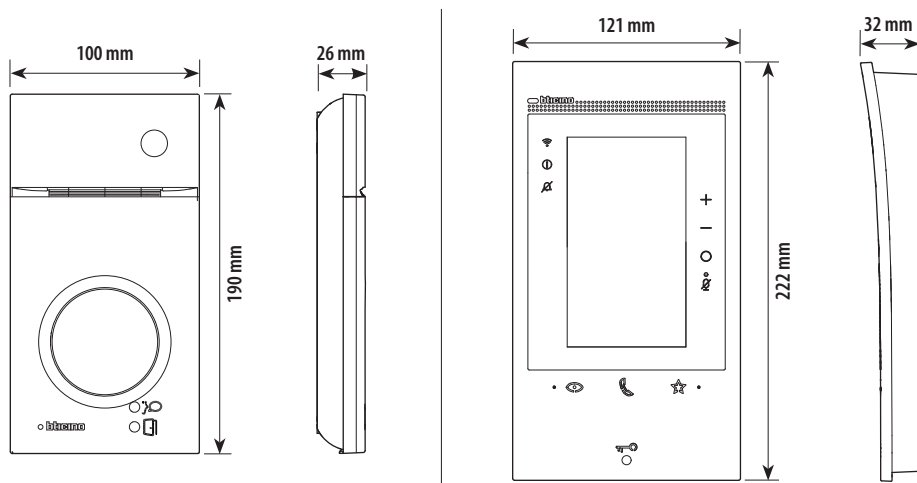

- Altezza consigliata salvo diversa normativa vigente.
- Recommended height, unless different regulations are specified.
- Hauteur conseillée sauf autre norme en vigueur.
- Empfohlene Höhe, falls die gesetzlichen Vorschriften nichts anderes vorschreiben.
- Altura recomendada salvo normativa vigente diferente.
- Aanbevolen hoogte behoudens andere normen in voege.
- Altura aconselhada a não ser se a norma em vigor for diferente.
- Zalecana wysokość montażu o ile inne wymagania lub normy nie stanowią inaczej.

- Campo di ripresa.
- Field of view.
- Éclairage cadrage caméra.
- Aufnahmebereich.
- Campo de filmación.
- Campo de filmagem.
- Opnameveld.
- Pole widzenia kamery.

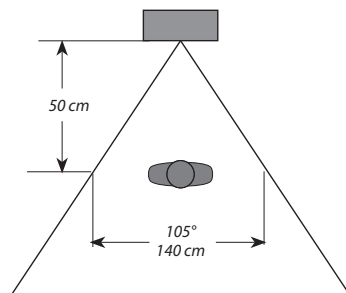
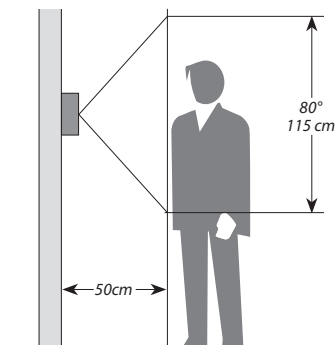

Classe 300 EOS KIT

- **Posto esterno**
- **Entrance panel**

- **Poste extérieur**
- **Türstation**

- **Placa exterior**
- **Externe plaats**

- **Unidade externa**
- **Panel zewnętrzny**

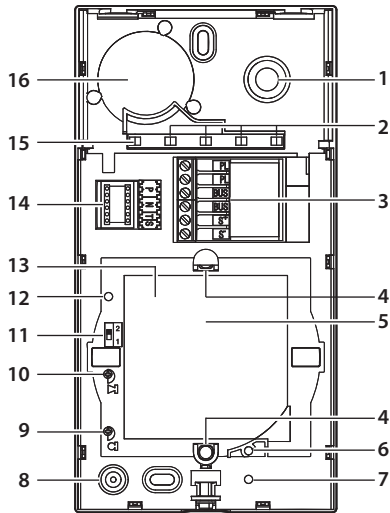

- 1 - Telecamera
- 2 - LED illuminazione campo di ripresa
- 3 - Morsetti di collegamento
- 4 - Pulsanti di chiamata
- 5 - LED connessione attiva
- 6 - Posizione antenna lettore badge
- 7 - LED indicazione porta aperta
- 8 - Microfono
- 9 - Regolazione microfono
- 10 - Regolazione altoparlante
- 11 - Switch mono/bifamiliare
- 12 - Pulsante programmazione badge/Reset
- 13 - Pannello LED per illuminazione pulsante di chiamata
- 14 - Sede dei configuratori
- 15 - Sensore di luminosità per retroilluminazione notturna
- 16 - Altoparlante

- 1 - Camera
- 2 - Viewing field lighting LED
- 3 - Connection clamps
- 4 - Call pushbuttons
- 5 - Position of the key card reader aerial
- 6 - Active connection LED
- 7 - Open door notification LED
- 8 - Microphone
- 9 - Microphone adjustment
- 10 - Loudspeaker adjustment
- 11 - One-family/two-family switch
- 12 - Key card programming pushbutton / Reset
- 13 - LED panel for call pushbutton lighting
- 14 - Configurator socket
- 15 - Brightness sensor for night backlighting
- 16 - Loudspeaker

- 1 - Caméra
- 2 - Voyant éclairage champ de cadrage
- 3 - Bornes de branchement
- 4 - Boutons d'appel
- 5 - Position antenne lecteur badge
- 6 - Voyant connexion active
- 7 - Voyant indication porte ouverte
- 8 - Micro
- 9 - Réglage micro
- 10 - Réglage haut-parleur
- 11 - Commutateur mono/bi-familial
- 12 - Bouton de programmation badge/Reset
- 13 - Panneau Voyant d'éclairage bouton d'appel
- 14 - Logement des configurateurs
- 15 - Capteur de luminosité pour rétro-éclairage nocturne
- 16 - Haut-parleur

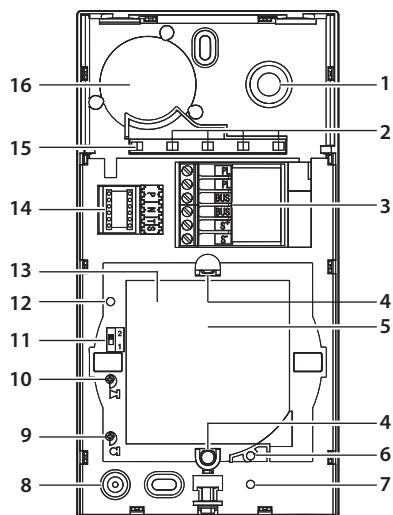

- 1 - Kamera
- 2 - LED Beleuchtung des Aufnahmefelds
- 3 - Anschlussklemmen
- 4 - Ruftasten
- 5 - Position der Antenne Badge-Lesegerät
- 6 - LED Verbindung aktiv
- 7 - LED Anzeige Tür offen
- 8 - Mikrophon
- 9 - Einstellung des Mikrophons
- 10 - Einstellung des Lautsprechers
- 11 - Switch Ein-/Zweifamilienhaus
- 12 - Programmierungstaste Badge/Reset
- 13 - LED-Tafel zur Beleuchtung der Ruftaste
- 14 - Sitz der Konfiguratoren
- 15 - Helligkeitssensor zur nächtlichen Rückbeleuchtung
- 16 - Lautsprecher

- 1 - Telecámara
- 2 - LED iluminación campo de grabación
- 3 - Bornes de conexión
- 4 - Pulsadores de llamada
- 5 - Posición de la antena del lector credencial
- 6 - LED conexión activada
- 7 - LED indicación puerta abierta
- 8 - Micrófono
- 9 - Regulación del micrófono
- 10 - Regulación del altavoz
- 11 - Switch mono/bifamiliar
- 12 - Pulsador de programación credencial/Reset
- 13 - Panel LED para iluminación pulsador de llamada
- 14 - Alojamiento de los configuradores
- 15 - Sensor de luminosidad para retroiluminación nocturna
- 16 - Altavoz

- 1 - Camera
- 2 - Led verlichting camerabereik
- 3 - Aansluitklemmen
- 4 - Oproepknoppen
- 5 - Positie antenne badgelezer
- 6 - LED verbinding geactiveerd
- 7 - LED aanduiding deur geopend
- 8 - Microfoon
- 9 - Regeling microfoon
- 10 - Regeling luidspreker
- 11 - Schakelaar een-/tweegezins
- 12 - Knop badgeprogramming/reset
- 13 - LED paneel voor verlichting oproepknop
- 14 - Plaats van de configuratoren
- 15 - Lichtsensor voor achtergrondverlichting's nachts
- 16 - Luidspreker

- | | |
|--|--|
| 1 - Câmara de vídeo | 1 - Kamera |
| 2 - LED de iluminação do campo de filmagem | 2 - LED oświetlenia pola widzenia kamery |
| 3 - Bornes de conexão | 3 - Zaciski przyłączeniowe |
| 4 - Botões de chamada | 4 - Przyciski wywołania |
| 5 - Posição da antena do leitor de crachá | 5 - Pozycja anteny czytnika zbliżeniowego |
| 6 - LED de conexão ativa | 6 - LED sygnalizacji połączenia |
| 7 - LED indicação de porta aberta | 7 - LED sygnalizacji otwarcia zamka |
| 8 - Microfone | 8 - Mikrofon |
| 9 - Regulação do microfone | 9 - Regulacja mikrofonu |
| 10 - Regulação do altifalante | 10 - Regulacja głośnika |
| 11 - Interruptor mono/bifamiliar | 11 - Mikroprzełącznik trybu jednorodzinny /
dwurodzinny |
| 12 - Botão de programação do Crachá/Rearme | 12 - Przycisk programowania / resetu breloków |
| 13 - Painele LED para iluminação do botão de chamada | 13 - Podświetlenie LED dla przycisku wywołania |
| 14 - Sede dos configuradores | 14 - Gniazda konfiguratorów |
| 15 - Sensor de luminosidade para retroiluminação noturna | 15 - Czujnik oświetlenia dla aktywacji podświetlenia nocnego |
| 16 - Altifalante | 16 - Głośnik |

• Posto interno
• Handset

• Poste interne
• Hausstation

• Unidad interior
• Intern punt

• Unidade interna
• Aparat wewnętrzny

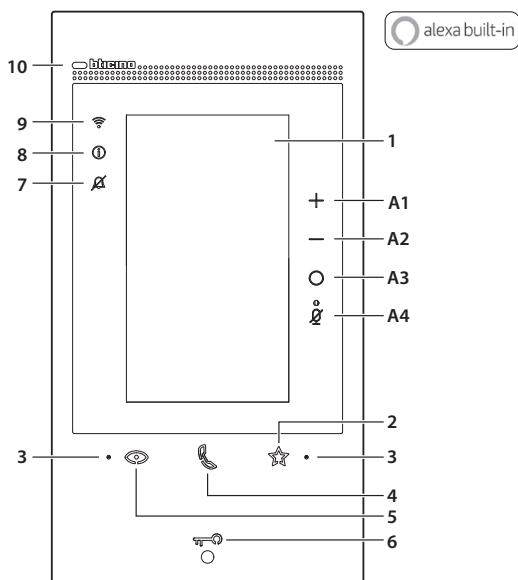

- 1 - Display touch screen verticale da 5"
 - 2 - Tasto a sfioramento "Preferiti".
 - 3 - Microfono.
 - 4 - Tasto a sfioramento per risposta:
 - LED verde lampeggiante: chiamata in arrivo;
 - LED verde fisso: comunicazione in corso.
 - 5 - Tasto a sfioramento per attivazione posto esterno/ciclamto.
 - 6 - Tasto per apertura porta:
 - LED bianco fisso: comunicazione in corso;
 - LED bianco lampeggiante per 2 secondi: funzione "Serratura sicura" attiva, tasto disattivato;
 - LED bianco fisso per 2 secondi più avviso sonoro: apertura porta;
 - LED bianco lampeggiante (sequenza di 2 brevi lampeggi): Porta aperta* o Studio professionale attivo.
 - 7 - LED di segnalazione esclusione suoneria.
LED rosso lampeggiante: suoneria esclusa.
 - 8 - LED di segnalazione notifiche:
 - LED giallo: notifiche da Alexa;
 - LED bianco: messaggi di segreteria o aggiornamenti firmware.
 - 9 - LED indicazione segnale WI-FI:
 - LED rosso lampeggiante: WI-FI attivo ma non connesso ad una rete;
 - LED spento: WI-FI disabilitato o correttamente funzionante;
 - LED rosso fisso: inoltro chiamata, autoaccensione o funzione "Chiama casa" in corso da App Home + Security.
 - 10 - Sensore di prossimità.
- * disponibile solo con attuatore 346260

Tasti di comando Alexa

A1	Tasto per aumentare il volume
A2	Tasto per diminuire il volume
A3	Tasto attivazione Alexa
A4	Tasto "Mute", disattiva microfono sia di Alexa che del dispositivo

Nota: una volta alimentato, il dispositivo impiega fino a 2 minuti per essere disponibile all'uso.

- 1 - 5" vertical touch screen display.
- 2 - "Favourites" touch key.
- 3 - Microphone.
- 4 - Touch key for answer:
 - Green LED flashing: incoming call;
 - Green LED steady: communication in progress
- 5 - Entrance panel/scrolling activation touch key.
- 6 - Door release key:
 - White LED steady: communication in progress;
 - White LED flashing for 2 seconds: active "Safe Door Lock" function, deactivated key;
 - White LED steady for 2 seconds and audible warning: door opening;
 - White LED flashing (sequence of 2 short flashing): Door open* or Professional Studio active
- 7 - Bell exclusion notification LED
Red LED flashing: bell excluded
- 8 - Notification LED:
 - yellow LED: notifications from Alexa;
 - white LED: answer machine messages or firmware updates.
- 9 - Wi-Fi signal notification LED:
 - Red LED flashing: WI-FI on but not connected to the network.
 - LED off: WI-FI disabled or working correctly.
 - Red LED steady: forwarding of call , automatic switching on or "Call home" function in progress from Home + Security App.
- 10 - Proximity sensor

* **only available with actuator 346260**

Alexa control keys

A1	Key used to increase the volume
A2	Key used to decrease the volume
A3	Alexa enabling key
A4	"Mute" key, to disable both Alexa and device microphone

Note: once powered, the device takes up to 2 minutes to be available for use.

- 1 - Écran tactile vertical de 5".
- 2 - Touche à effleurement « Favoris ».
- 3 - Micro.
- 4 - Touche à effleurement pour réponse :
 - Voyant vert clignotant : arrivée d'un appel ;
 - Voyant vert fixe : communication en cours.
- 5 - Touche à effleurement d'activation poste externe / cyclage.
- 6 - Touche d'ouverture porte :
 - Voyant blanc fixe : communication en cours ;
 - Voyant blanc clignotant pendant 2 secondes : fonction « Serrure sécurisée » active, touche désactivée.
 - Voyant blanc fixe pendant 2 secondes et signal sonore : ouverture port;
 - Voyant blanc clignotant (séquence de 2 clignotements courts) : porte ouverte* ou Bureau actif.
- 7 - Voyant de signal exclusion sonnerie ;
Voyant rouge clignotant : sonnerie exclue
- 8 - Voyant de signal notifications :
 - Voyant jaune : notifications d'Alexa ;
 - Voyant blanc : messages de répondeur ou mises à jour firmware.
- 9 - Voyant indication signal WI-FI :
 - Voyant rouge clignotant : WI-FI actif mais non connecté à un réseau ;
 - Voyant éteint : WI-FI désactivé ou fonctionnant correctement ;
 - Voyant rouge fixe : renvoi appel, auto-allumage ou fonction « Appeler maison » en cours de l'Appli Home + Security.
- 10 - Capteur de proximité-

* **disponible uniquement avec actionneur 346260**

Touches de commande Alexa

A1	Touche pour augmenter le volume
A2	Touche pour abaisser le volume
A3	Touche activation Alexa
A4	Touche "Mute", désactive à la fois le microphone d'Alexa et le microphone du dispositif

Note : une fois le dispositif alimenté, il prend jusqu'à 2 minutes pour être disponible pour utilisation.

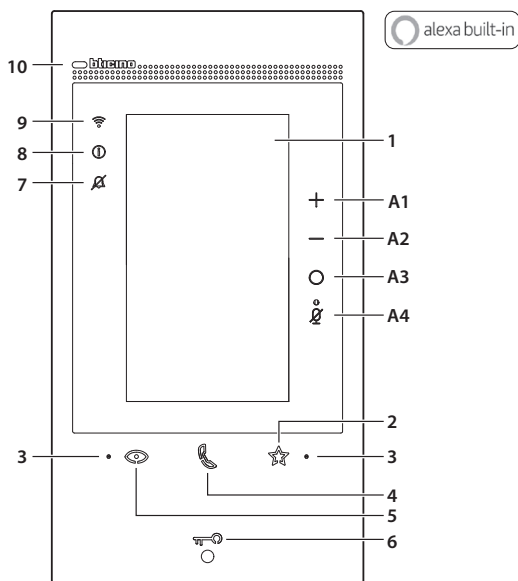

- 1 - Vertikaler 5-Zoll-Touchscreen.
 - 2 - Berührungstaste „Favoriten“.
 - 3 - Mikrophon.
 - 4 - Berührungstaste für Antworten:
 - Grüne LED blinkt: eintreffen eines Anrufs;
 - Grüne LED leuchtet fest: Gespräch im Gang.
 - 5 - Berührungstaste zum Aktivieren der Türstation und Taktieren.
 - 6 - Taste Türöffnung.
 - Weiße LED leuchtet fest: Gespräch im Gang;
 - Weiße LED blinkt w Sekunden lang: Funktion „Sicheres Schloss“ aktiv, Taste deaktiviert;
 - Weiße LED leuchtet 2 Sekunden lang fest mit akustischem Signal: Tür öffnen;
 - Weiße LED blinkt (2 wiederholte kurze Blinksignale): Tür geöffnet* oder Funktion „Büro“ aktiv.
 - 7 - LED- Meldung Lötwerk ausgeschlossen
Rote LED blinkt: Lötwerk ausgeschlossen.
 - 8 - LED zur Meldung von Benachrichtigungen:
 - Gelbe LED: Benachrichtigungen von Alexa;
 - Weiße LED: Nachrichten im Anrufbeantworter oder Firmware-Aktualisierung.
 - 9 - LED-Anzeige des Wi- Fi-Signals
 - Rote LED blinkend: Wi- Fi aktiv aber nicht mit einem Netz verbunden.
 - LED ausgeschaltet: Wi-Fi deaktiviert oder richtig Betrieb
 - Rote LED leuchtet fest: Rufumleitung, Einschaltautomatik oder Funktion „Zuhause anrufen“ über die Home + Security App in Betrieb
 - 10 - Näherungssensor
- * **Gerät nur mit Aktor 346260**

Alexa-Steuertasten

A1	Taste zum Erhöhen der Lautstärke
A2	Taste zum Verringern der Lautstärke
A3	Taste zur Aktivierung von Alexa
A4	Taste „Mute“, deaktiviert das Mikrophon sowohl von Alexa als auch des Geräts.

Anmerkung: Nach dem Einschalten dauert es bis zu 2 Minuten, bis das Gerät betriebsbereit ist.

- 1 - Pantalla táctil vertical de 5".
- 2 - Botón de membrana «Favoritos».
- 3 - Micrófono.
- 4 - Botón de membrana para respuesta:
 - LED verde parpadeante: llamada entrante;
 - LED verde fijo: comunicación en curso.
- 5 - Botón de membrana para activación placa de exterior / vista cíclica.
- 6 - Tecla apertura puerta:
 - LED blanco fijo: comunicación en curso;
 - LED blanco parpadeante durante 2 segundos: función "Cerradura segura" activa, botón desactivado;
 - LED blanco fijo durante 2 segundos más aviso sonoro: apertura puerta;
 - LED blanco parpadeante (secuencia de 2 parpadeos breves): Puerta abierta* o Estudio profesional activo.
- 7 - LED de señalización de exclusión timbre
LED rojo parpadeante: timbre excluido
- 8 - LED de señalización de notificaciones:
 - LED amarillo: notificaciones de Alexa;
 - LED blanco: mensajes del contestador o actualizaciones de firmware.
- 9 - LED de indicación de la señal WI-FI:
 - LED rojo parpadeante: WI-FI activado, pero no conectado a una red.
 - LED apagado: WI-FI deshabilitado o correctamente en marcha.
 - LED rojo fijo: reenvío de llamada, autoencendido o función "Llamar casa" en curso en App Home + Security.
- 10 - Sensor de proximidad.

* **disponible solamente con actuador 346260**

Teclas de accionamiento Alexa

A1	Tecla para aumentar el volumen
A2	Tecla para disminuir el volumen
A3	Botón de activación Alexa
A4	Botón "Mute", desactiva el micrófono de Alexa y del dispositivo

Note: el dispositivo alimentado tarda hasta 2 minutos para poder usarse

- 1 - Touchscreen display 5".
- 2 - Touchtoets "Favorieten".
- 3 - Microfoon.
- 4 - Touchtoets voor beantwoorden:
 - Groen led knippert: binnenkomende oproep;
 - Groene led brandt: communicatie gestart.
- 5 - Touch-toets voor activering buitenpost/cyclische weergave.
- 6 - Toets deur openen:
 - Witte led brandt: communicatie gestart;
 - Witte led knippert 2 seconden: functie "veilig slot" geactiveerd, toets gedeactiveerd;
 - Witte led brandt 2 seconden plus geluidssignaal: opening deur;
 - Witte led knippert (2 korte knipperingen achter-enevolgens): Deur geopend* of professionele studio geactiveerd.
- 7 - Led melding uitsluiting beltoon.
Rode led knippert : beltoon uitgesloten.
- 8 - Led voor aanduiding van meldingen:
 - Gele led: meldingen van Alexa;
 - Witte led: berichten op antwoordapparaat of firmware-updates.
- 9 - LED aanduiding kwaliteit wifi-sigitaal
 - Rode LED knippert: Wifi geactiveerd maar niet met een netwerk verbonden;
 - LED uit: Wifi gedeactiveerd of werkt correct
 - Rode led aan: doorschakeling van oproep, automatische inschakeling of functie "Naar huis bellen" wordt uitgevoerd met de App Holme + Security.
- 10 - Naderingssensor.

* **uitsluitend beschikbaar met actuator 346260**

Bedieningstoetsen Alexa

A1	Toets voor het verhogen van het volume
A2	Toets voor het verlagen van het volume
A3	Toets activering Alexa
A4	Toets "Mute", deactiveert de microfoon van Alexa en het apparaat

Opmerking: na de inschakeling van de voeding duurt het 2 minuten voordat het apparaat gebruiksklaar is.

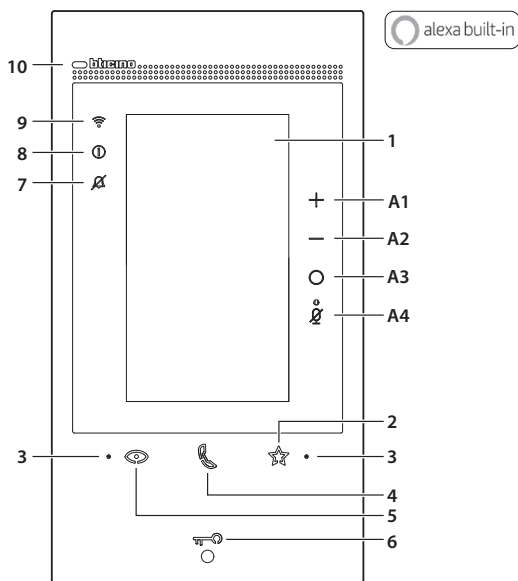

- 1 - Ecrã touch screen vertical de 5".
 - 2 - Tecla de toque „Favoritos“.
 - 3 - Microfone.
 - 4 - Tecla de toque para resposta:
 - LED verde intermitente: chamada em chegada;
 - LED verde fixo: comunicação em andamento.
 - 5 - Tecla de toque para ativação unidade externa / ativação cíclica.
 - 6 - Botão de abertura da porta:
 - LED branco fixo: comunicação em andamento;
 - LED branco a piscar por 2 segundos: função “Fechadura segura” ativa, tecla desativada;
 - LED branco fixo por 2 segundos mais aviso sonoro: abertura da porta;
 - LED branco a piscar (sequência de 2 breves piscadas): Porta aberta * ou Escritório profissional ativo.
 - 7 - LED de sinalização de exclusão da campinha
LED vermelho intermitente: campinha excluída.
 - 8 - LED de sinalização notificações:
 - LED amarelo: notificações Alexa;
 - LED branco: mensagens de secretaria ou atualizações firmware.
 - 9 - LED indicação sinal WI- FI
 - LED vermelho intermitente: WI-FI ativo, mas não conectado a uma rede;
 - LED desligado: WI-Fi desabilitado ou a funcionar corretamente;
 - LED vermelho fixo: envio de chamada, auto-ligação ou função “Chamar casa” em curso desde a App Home + Security.
 - 10 - Sensor de proximidade.
- * Gerät nur mit Aktor 346260

Teclas de comando Alexa

A1	Tecla para aumentar o volume
A2	Tecla para reduzir o volume
A3	Tecla de ativação Alexa
A4	Tecla “Mute”, desativa microfone tanto de Alexa como do dispositivo

Nota: uma vez alimentado, o dispositivo leva até 2 minutos para estar disponível ao uso.

- 1 - 5-calowy pionowy ekran dotykowy.
 - 2 - Przycisk dotykowy „Ulubione”.
 - 3 - Mikrofon.
 - 4 - Dotykowy klawisz odpowiedzi:
Zielona dioda LED migająca = połączenie przychodzące;
Zielona dioda LED stała: komunikację w toku.
 - 5 - Przycisk dotykowy do aktywacji panelu zewnętrznego/ przełączania.
 - 6 - Klawisz otwierania drzwi:
 - Biała dioda LED stała: komunikację w toku;
 - Biała dioda LED miga przez 2 sekundy: funkcja „Bezpieczny zamek” aktywna, klawisz wyłączony;
 - Stałe białe światło LED przez 2 sekundy plus ostrzeżenie dźwiękowe: drzwi otwarte;
 - Biała migająca dioda LED (sekwencja 2 krótkich błysków): Drzwi otwarte * lub Gabinet zawodowy włączony.
 - 7 - LED sygnalizacja wyłączenie dzwonka
Czerwona dioda LED migająca: wyłączenie dzwiku
 - 8 - Sygnalizacyjna dioda LED powiadomień:
 - Żółta dioda: powiadomienia od Alexy;
 - Biała dioda LED: wiadomości poczty głosowej lub aktualizacje oprogramowania układowego.
 - 9 - LED wskaźnik sygnału Wi-Fi:
 - Czerwona dioda LED migająca: Aktywny Wi-Fi, ale nie podłączony do sieci;
 - Dioda led zgaszona: Wi-Fi wyłączony lub prawidłowo funkcjonujący;
 - Stała czerwona dioda LED: przekierowanie połączenia, samowłączenie lub funkcja „Dzwon do domu” w toku z aplikacji Home + Security.
 - 10 - Czujnik zbliżeniowy.
- * dostępne tylko z aktoorem 346260



Klawisze sterujące Alexy

A1	Przycisk zwiększania głośności
A2	Przycisk zmniejszania głośności
A3	Klawisz aktywacyjny Alexy
A4	Przycisk „Wycisz” wyłącza zarówno mikrofon Alexy, jak i urządzenia

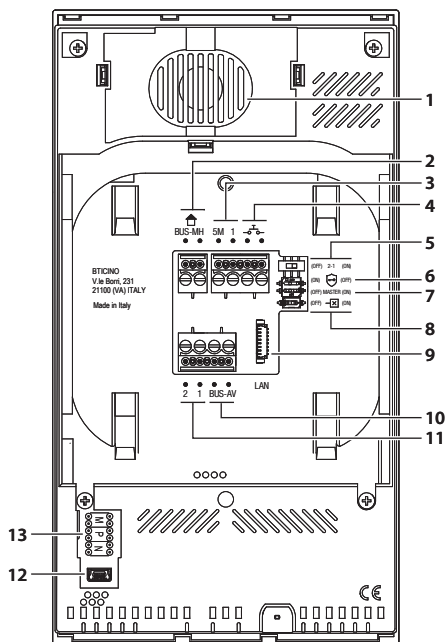
Uwaga: po włączeniu urządzenie będzie gotowe do użycia po ok. 2 minutach.



1. Altoparlante.
 2. Morsetti per il collegamento al BUS MH (MyHOME) - (applicazione futura).
 3. Morsetti (5M – 1) per collegamento suoneria supplementare.
Il collegamento deve essere effettuato punto - punto sui morsetti della suoneria supplementari.
 4. Morsetti \overline{I} per il collegamento di un pulsante esterno di chiamata al piano.
 5. Microinterruttore per abilitazione alimentazione supplementare*.
 6. Microinterruttore funzione "Serratura sicura"*.
 7. Microinterruttore funzione "Master" *.
 8. Microinterruttore di terminazione di tratta*.
 9. Connettore LAN. Per connessione tramite cavo RJ45 utilizzare accessorio 344844 (non a corredo).
 10. Morsetti per il collegamento al BUS AV (audio video).
 11. Morsetti (2 – 1) per alimentazione supplementare.
 12. Interfaccia USB di servizio.
 13. Sede dei configuratori.
- * ON=abilitato.
OFF=disabilitato.
- Attivare la funzione con dispositivo non alimentato.

1. Speaker.
 2. Clamps for connection to the BUS MH (MyHOME) - (future application).
 3. Additional bell connection clamps (5M – 1).
The connection must be point - point on the clamps of the additional bells.
 4. Clamps  for the connection of an external call to the floor pushbutton.
 5. Micro-switch to enable the additional power supply*.
 6. Micro-switch for "Safe door lock" function *.
 7. Micro-switch for "Master" function *.
 8. Line termination micro-switch *.
 9. LAN connector. For connection using RJ45 cable, use accessory 344844 (not supplied).
 10. Clamps for connection to the AV BUS (audio video).
 11. Additional power supply clamps (2– 1).
 12. Service USB interface.
 13. Configurator socket.
* ON= enabled.
OFF= disabled.
To activate the function with device not powered.
-
1. Haut-parleur.
 2. Bornes de branchement au BUS MH (MyHOME) - (future application).
 3. Bornes (5M – 1) de branchement de la sonnerie supplémentaire.
Le branchement doit être effectué point - point sur les bornes des sonneries supplémentaires.
 4. Bornes  de branchement d'un bouton externe d'appel à l'étage.
 5. Micro-interrupteur d'activation alimentation supplémentaire *.
 6. Micro-interrupteur fonction « Serrure sécurisée » *.
 7. Micro-interrupteur fonction « Master » *.
 8. Micro-interrupteur de fin de ligne *.
 9. Connecteur LAN. Pour le branchement au moyen d'un câble RJ45, utiliser l'accessoire 344844 (non fourni).
 10. Bornes de branchement au BUS AV (audio-vidéo).
 11. Bornes (2 – 1) d'alimentation supplémentaire.
 12. Interface USB de service.
 13. Logement des configurateurs.
* ON= activé
OFF= désactivé
Activer la fonction avec le dispositif non alimenté.
-
1. Lautsprecher.
 2. Klemmen zum Anschluss an BUS MH (MyHOME) - (zukünftige Anwendung).
 3. Klemmen (5M – 1) zum Anschluss an ein zusätzliches Läutwerk.
Der Anschluss muss Punkt zu Punkt an den Klemmen der zusätzlichen Läutwerke erfolgen.
 4. Klemmen  zum Anschluss an eine externe Etagenruftaste.
 5. Mikroschalter für die Freigabe einer zusätzlichen Versorgung *.
 6. Mikroschalter für die Funktion „Sicheres Schloss“ *.
 7. Mikroschalter für die Funktion „Master“ *.
 8. Mikroschalter am Ende der Strecke *.
 9. LAN-Verbinder. Zum Anschluss mit dem RJ45 Kabel das Zubehör 344844 verwenden (nicht mitgeliefert).
 10. Klemmen zum Anschluss an BUS AV (Audio Video).
 11. Klemmen (2 - 1) für eine zusätzliche Stromversorgung.
 12. USB-Schnittstelle (Service).
 13. Sitz der Konfiguratoren.
* ON=aktiviert.
OFF=deaktiviert.
Die Funktion mit stromloser Vorrichtung aktivieren.

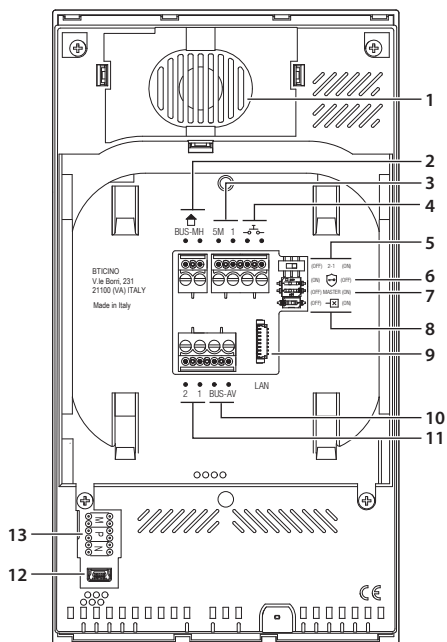

1. Altavoz.
 2. Bornes para la conexión al BUS MH (MyHOME) - (aplicación futura).
 3. Bornes (5M - 1) para la conexión de un timbre adicional.
Se ha de efectuar la conexión punto - punto en los bornes de los timbres adicionales.
 4. Bornes $\text{---} \frac{T}{\text{---}}$ para la conexión de un pulsador externo de llamada a la planta.
 5. Microinterruptor para habilitación de la alimentación adicional *.
 6. Microinterruptor función «Cerradura segura» *.
 7. Microinterruptor función «Master» *.
 8. Microinterruptor final de tramo *.
 9. Conector LAN. Para la conexión mediante el cable RJ45, utilizar el accesorio 344844 (no incluido en la dotación).
 10. Bornes para la conexión al BUS AV (audio vídeo).
 11. Bornes (2 - 1) para alimentación adicional.
 12. Interfaz USB de servicio.
 13. Alojamiento de los configuradores.
- * ON=habilitado.
OFF=deshabilitado.
Activar la función con dispositivo no alimentado.

1. Luidspreker.
2. Aansluitklemmen voor de verbinding met de BUS MH (MyHOME) - (later gebruik).
3. Aansluitklemmen (5M – 1) voor de verbinding van een extra beltoon.
Verricht een punt - punt verbinding op de aansluitklemmen van de extra beltonen.
4. Aansluitklemmen  voor de verbinding van een externe knop op de verdieping.
5. Microschakelaar voor de activering van de extra voeding*.
6. Microschakelaar functie "Veilig slot"*.
7. Microschakelaar functie "Master"*.
8. Microschakelaar voor de afsluiting van het traject*.
9. LAN-connector. Gebruik het accessoire 344844 (niet geleverd) voor de verbinding met RJ45-kabel.
10. Aansluitklemmen voor de verbinding met de BUS AV (geluid / beeld).
11. Aansluitklemmen (2 - 1) voor extra voeding.
12. USB-aansluiting voor service.
13. Plaats van de configuratoren.

* ON= ingeschakeld.

OFF= uitgeschakeld.

Activeer de functie wanneer het apparaat niet wordt gevoed.

1. Altifalante.
2. Bornes para a conexão ao BUS MH (MyHOME) - (aplicação futura).
3. Bornes (5M – 1) para a conexão de uma campainha adicional. É necessário realizar uma conexão ponto-a-ponto nos bornes das campainhas adicionais.
4. Bornes  para a conexão de um botão externo de chamada ao piso.
5. Micro-interruptor para ativação de alimentador adicional*.
6. Microinterruptor função "Fechadura segura"*.
7. Microinterruptor função "Master"*.
8. Micro-interruptor de terminação do segmento*.
9. Conector LAN. Para conexão através do cabo RJ45 utilizar acessório 344844 (não fornecido juntamente).
10. Bornes para a conexão ao BUS AV (áudio vídeo).
11. Bornes (2 – 1) para alimentação adicional.
12. Interface USB de serviço.
13. Sede dos configuradores.

* ON= ativado

OFF= desativado

Ativar a função com dispositivo não alimentado.

1. Głośnik.
2. Zaciski do podłączenia do magistrali MH (MyHOME) - (przyszłe zastosowanie).
3. Zaciski (5M – 1) do podłączenia dodatkowego dzwonka. Połączenie należy wykonać punkt-punkt na zaciskach dodatkowych dzwonek.
4. Zaciski  do podłączenia zewnętrznego przycisku wywołania na piętrze.
5. Mikroprzełącznik umożliwiający dodatkowe zasilanie*.
6. Mikroprzełącznik funkcji „Bezpieczny zamek”*.
7. Mikroprzełącznik funkcji „Master”*.
8. Mikrowyłącznik zakończenia odcinka*.
9. Złącze LAN. Do połączenia za pomocą kabla RJ45 użyj akcesorium 344844 (brak w zestawie).
10. Zaciski do podłączenia do magistrali AV (audio/wideo).
11. Zaciski (2 - 1) do zasilacza pomocniczego.
12. Interfejs serwisowy USB.
13. Gniazdo konfiguratorów.

* ON=włączone.

OFF=wylączone.

Uaktywnić funkcję, gdy urządzenie nie jest zasilane.

- Installazione posto esterno
- *Entrance panel installation*
- Installation du poste extérieur
- *Installation der Türstation*
- Instalación de la placa exterior
- *Installatie externe plaats*
- Instalação da unidade externa
- *Instalacja panelu zewnętrznego*

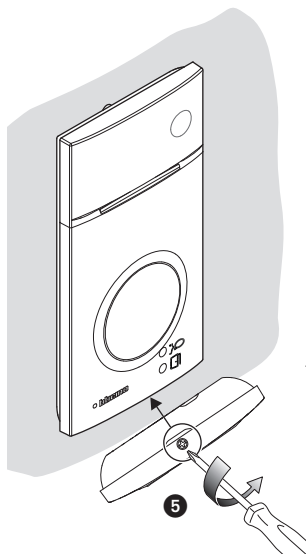
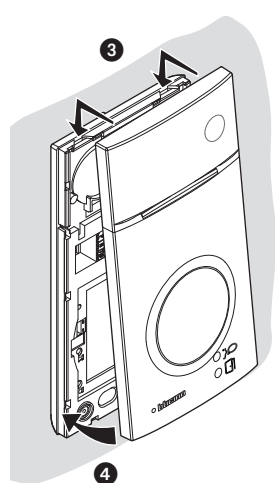
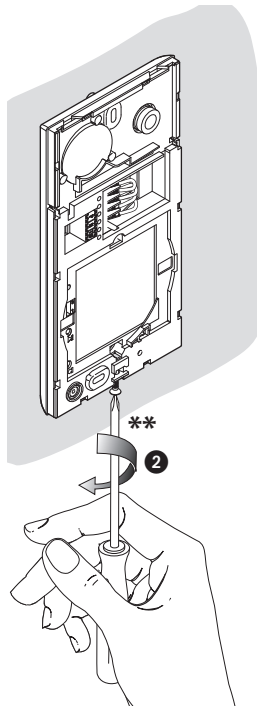
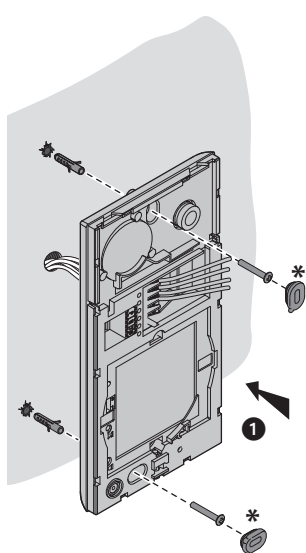

- * Per garantire l'impermeabilità montare le guarnizioni a corredo.
- * *To guarantee water tightness make sure to fit the seals supplied.*
- * Pour garantir l'imperméabilité, monter les joints fournis à cet effet.
- * *Um die Abdichtung sicherzustellen, montieren Sie die mitgelieferten Dichtungen.*
- * Montar las juntas de la dotación para garantizar la impermeabilidad.
- * *Monteer de geleverde pakkingen om de waterdichtheid te waarborgen.*
- * Para garantir a impermeabilidade, montar as vedações fornecidas juntamente.
- * *Aby zagwarantować nieprzemakalność, zamontuj dostarczone uszczelki.*

- ** Prima dell'installazione assicurarsi che la vite sia completamente avvitata.
- ** *Before installing make sure that the screw is completely tightened.*
- ** Avant l'installation, s'assurer que la vis soit complètement vissée.
- ** *Vor der Installation sicherstellen, dass die Schraube richtig festgeschraubt ist.*
- ** Antes de la instalación, compruebe que el tornillo esté completamente enroscado.
- ** *Vóór de installatie controleren of de schroef volledig vastgedraaid is.*
- ** Antes da instalação verificar se o parafuso está completamente atarraxado.
- ** *Przed zainstalowaniem upewnić się, czy śruba jest całkowicie dokręcona.*

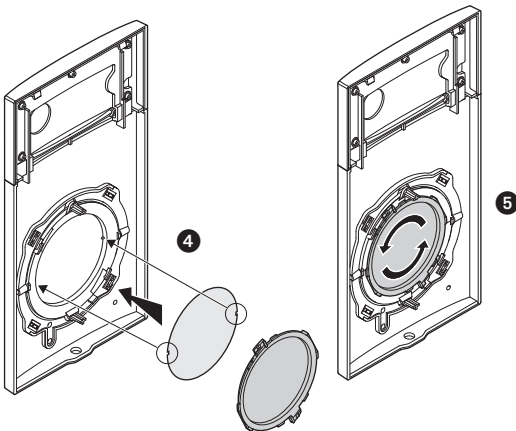
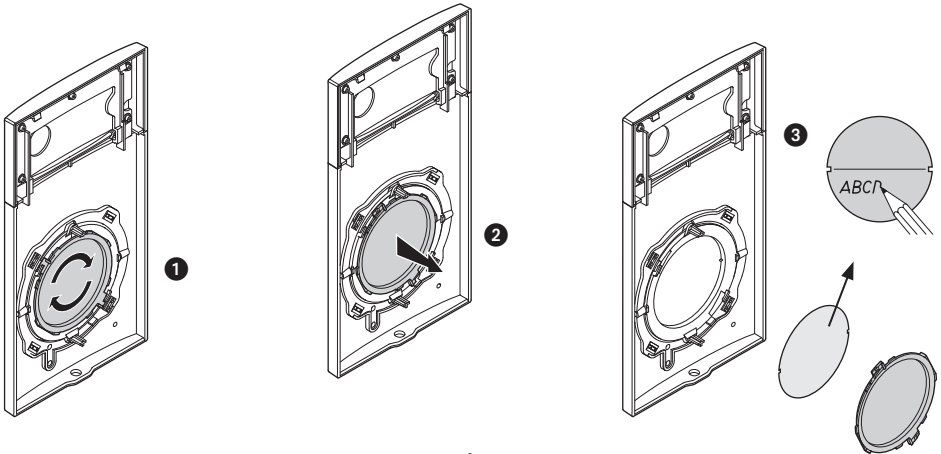

- La telecamera non deve essere installata di fronte a grandi sorgenti luminose, oppure in luoghi dove il soggetto ripreso rimanga molto in controluce. Le telecamere a colori presentano, in condizioni di scarsa luminosità, una sensibilità inferiore rispetto alle telecamere in bianco/nero. Si consiglia pertanto, in ambienti poco illuminati di prevedere una fonte di illuminazione aggiuntiva.
- The camera must not be installed in front of large light sources, or in places where the subject viewed remains in deep shadow. In poor lighting conditions colour cameras are less sensitive than black/white cameras. An extra lighting source should be added in poorly lit rooms.
- La télécaméra ne doit pas être installée en face de fortes sources lumineuses, ou bien dans des endroits où le sujet pris reste très à contre-jour. Les télécaméras couleurs présentent, dans des conditions de faible luminosité, une sensibilité inférieure aux télécaméras noir/blanc. Il est donc conseillé, dans des milieux peu éclairés, de prévoir une source de lumière supplémentaire.

- Die Kamera darf nicht vor starken Lichtquellen oder an Orten installiert werden, wo das Subjekt sich im Gegenlicht befindet. Farbkameras besitzen bei schlechter Beleuchtung eine geringere Empfindlichkeit als Schwarz/Weiß Kameras. Wir empfehlen daher eine zusätzliche Beleuchtungsquelle vorzusehen.
- La telecámara no debe ser instalada delante de fuentes luminosas grande en lugares en donde el individuo filmado se encuentre demasiado en contraluz. Las telecámaras en colores presentan, en condiciones de escasa luminosidad, una sensibilidad inferior respecto a las telecámaras en blanco/negro. Por lo tanto es aconsejable en ambientes escasamente iluminados prever una fuente de iluminación extra.
- Installeer de camera niet tegenover grote lichtbronnen of op plaatsen waar de opname van het onderwerp door sterk tegenlicht wordt gestoord. Camera's met zijn bij een zwakke verlichting minder gevoelig dan zwart-wit camera's. Daarom is het raadzaam om zwak verlichte omgevingen van extra verlichting te voorzien.
- A câmara não deve ser montada diante de fortes fontes de luz, ou então em lugares onde o elemento que deve ser filmado fique muito em contraluz. As câmaras em cores apresentam, quando há pouca luminosidade, uma sensibilidade inferior em relação às câmaras em branco e preto. Portanto, recomenda-se, quando os ambientes forem pouco iluminados providenciar uma fonte de iluminação adicional.
- Kamera nie może być zamontowana naprzeciw silnych źródeł światła, lub w miejscach, gdzie obiekt filmowany pozostaje w cieniu. W miejscach, gdzie występuje słabe oświetlenie, zalecane jest zamontowanie dodatkowego oświetlenia pola widzenia kamery.



- Se si manifestasse il disturbo del fischio, (effetto Larsen), ridurre prima la potenza del microfono , agendo con un cacciavite sul potenziometro corrispondente, fino ad un livello accettabile. Qualora il fenomeno persista, agire sul potenziometro dell'altoparlante  in modo da eliminare l'inconveniente. Se il volume è troppo basso, aumentare prima il volume dell'altoparlante ed eventualmente anche quello del microfono, tenendo presente che è preferibile una trasmissione chiara e priva di disturbi, che una al limite dell'inesco (Larsen).
- *In case of a whistle (Larsen effect), first reduce the microphones  power, adjusting the corresponding potentiometers with a screw driver, until an acceptable level is reached. Should the whistle persist, adjust the loudspeakers  volume in order to eliminate the trouble. If the volume is too low level then, increase first the potentiometer of the loudspeaker and secondly the one for the microphone, bearing in mind that a clear and noise free reception is preferable than one just before whistling (Larsen).*
- Lors de sifflement (effet de Larsen), réduire d'abord la puissance du micro  sur le potentiomètre correspondant, à l'aide d'un tournevis, jusqu'à l'obtention d'un niveau satisfaisant. Si le sifflement persiste, régler le potentiomètre du hautparleur  jusqu'à l'élimination de celui-ci. Si le volume est trop bas, augmenter d'abord la puissance du haut-parleur et éventuellement celle du micro, en considérant qu'une réception claire et sans parasite est préférable à une communication à la limite de l'accrochage (effet de Larsen).
- *Beim etwaigen Auftreten eines Pfeiftones (Larsen-Effekt), zuerst die Lautstärke des Mikrophones  bis auf einen annehmbaren Wert herabsetzen, indem man das entsprechende Potentiometer mit einem Schraubendreher einstellt. Sollte die Störung weiterhin bestehen, dann das Potentiometer des Lautsprechers  bis zur Beseitigung des Pfeiftones einstellen. Ist die Lautstärke nun zu niedrig, dann zuerst die des Lautsprechers und erst danach evtl. auch die des Mikrophones erhöhen, wobei ein deutlicher und störungsfreier Empfang einem an der Störungsgrenze liegendem (Larsen-Effekt) vorzuziehen ist.*
- Si se manifesta el silbido de acoplamiento, (efecto Larsen), reducir primero la potencia del microfono , girando con un destornillador el potenciómetro correspondiente, hasta obtener un nivel aceptable. Si el fenómeno persistiera, regular el potenciómetro del altavoz  hasta eliminar la interferencia. Si el volumen es demasiado bajo, aumentar primero el volumen del altavoz y eventualmente también el del microfono, teniendo en cuenta que es preferible una transmisión clara y limpia de interferencias, que una al limite del acoplo (Larsen).
- *Als er een fluittoon hoorbaar is (effect van Larsen): verminder eerst het vermogen van de microfoon  met behulp van een schroevendraaier zijn stroomregelaar zo te regelen dat de geluidssterkte van het gefluit aanvaardbaar is. Als het verschijnsel niet verdwijnt, dan moet u ook de stroomregelaar van de luidspreker  bijstellen. Als de geluidssterkte nu te klein is, verhoog dan eerst de geluidssterkte van de luidspreker en daarna eventueel ook die van de microfoon, en denk er bij het bijstellen aan dat een duidelijk hoorbaar en ongestoord geluid beter is dan een harder geluid op de grens van het Larsen effect.*
- Se se manifestar uma interferência no som (efeito de Larsen), começar por diminuir a potência do microfone , rodando o potenciómetro correspondente com uma chave de parafusos, até obter um nível aceitável. Se o fenómeno persistir, regular o potenciómetro do altifalante  de modo a eliminar o problema. Se o volume estiver demasiado baixo, começar por aumentar o volume do altifalante e depois, se necessário, o do microfone, tendo presente que é melhor ter uma transmissão clara e sem interferências, que uma no limiar de início de efeitos Larsen.
- *W przypadku wystąpienia „pisków” sprzężenia (efekt Larsena), w pierwszej kolejności należy zredukować poziom mikrofonu , regulując odpowiedni potencjometr za pomocą wkrętaka, aż do osiągnięcia zadowalającego efektu. Jeżeli „pisk” nie zniknie, należy wyregulować poziom głośnika , aż problem zniknie. Jeżeli głośność jest za niska, najpierw należy skorygować poziom głośnika, a dopiero następnie mikrofonu, mając na względzie to, że czysty odbiór bez zakłóceń jest lepszy, niż taki, który występuje przy ustawieniach bliskich granicy sprzężenia.*

- Smontaggio
- Disassembling

- Démontage
- Demontage

- Desmontaje
- Demontage

- Desmontagem
- Demontaz

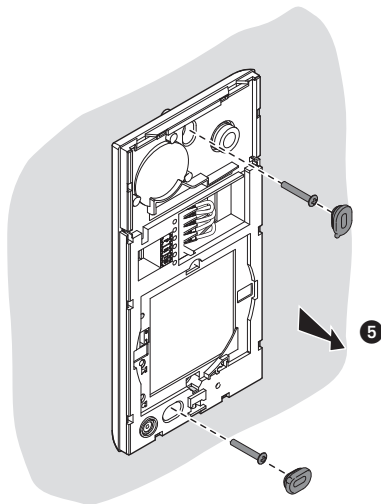
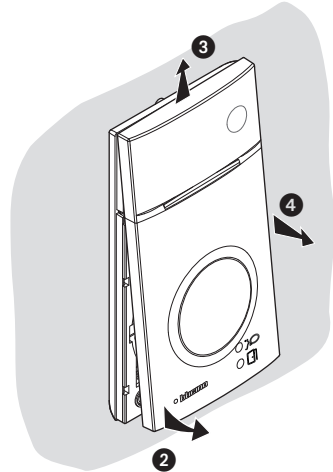
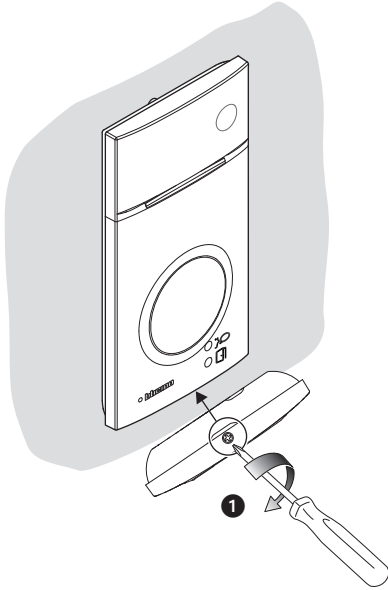

- Configurazione posto esterno
- *Entrance panel configuration*
- Configuration poste extérieur
- *Konfiguration Türstation*
- *Configuración placa exterior*
- *Configuratie externe plaats*
- *Configuração unidade externa*
- *Konfiguracja panelu zewnetrznego*

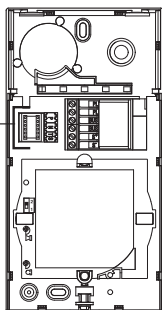
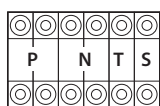

- P**
- Possono non essere configurati.
 - They do not need to be configured.
 - Ils peuvent ne pas être configurés.
- N**
- Wird nicht konfiguriert.
 - Pueden no precisar configuración.
 - *Kunnen niet worden geconfigureerd.*
- S**
- Podem não ser configurados.
 - Nie wymagają konfiguracji.
-
- T**
- Temporizzatore serratura (vedi tabella).
 - Door lock timer relay (see table).
 - Temporisation serrure (voir tableau).
 - Zeitgeber schlossrelaiserradura (siehe Tabelle).
 - Temporizador relé cerradura (véase la tabla).
 - Timer deurslotrelais (zie de tabel).
 - Temporizador do relé da fechadura (veja a tabela).
 - Czas otwarcia zamka (patrz tabela poniżej).

	1	2	3	4*	5	6	7
–	1 s	2 s	3 s	4*	5	6	7
4 s	1 s	2 s	3 s	**	6 s	8 s	10 s

- * Funcionamiento como pulsante per max. 10 sec. dopodichè entra in stand-by. Per estendere tale funzionamento oltre i 10 sec. utilizzare l'attuatore 346210 configurato con MOD=5. ** Come pulsante da Posto Interno o Pulsante locale. 4S con apertura tramite Badge residenti.
- * Operation as pushbutton for 10 sec. max after which it goes in stand-by. In order to extend this type of operation over 10 seconds, use the actuator, item 346210 configured with MOD=5. ** As pushbutton from Internal Unit or local Pushbutton. 4S with release using resident Key cards.
- * Fonctionnement comme bouton pendant 10 sec. max., ensuite passe en stand-by. Pour étendre ce fonctionnement au-delà de 10 sec., utiliser l'actionneur 346210 configuré sur MOD=5. ** Comme bouton de Poste interne ou Bouton local. 4S avec ouverture avec Badges résidents.
- * Die Tastenfunktion dauert max. 10 sec.; danach schaltet sie auf Standby. Um diese Funktion zu verlängern und mehr als 10 sec. dauern zu lassen, den Aktor 346210 verwenden und mit MOD=5 konfigurieren. ** Als Taste einer Hausstation oder als lokale Taste. 4S mit Öffnung durch das Badge der Bewohner.
- * Funcionamiento como pulsador durante al máx. 10 s. después se pone en standby. Para ampliar dicho funcionamiento a más de 10 s., use el actuador 346210 configurado con MOD = 5. ** Como pulsador en la unidad interior o pulsador local. 4S con apertura mediante una credencial de residentes.
- * 10 sec. lange werking als knop, vervolgens vindt de overschakeling naar stand-by plaats. Laat deze functie langer dan 10 sec. duren met behulp van de actuator 346210 die als MOD=5 is geconfigureerd. ** Als knop binnenpost of lokale knop. 4S met opening met inwonersbadge.
- * Funcionamento como botão por um máximo de 10 segundos, depois disto dispõe-se em standby. Para prolongar este funcionamento por mais de 10 segundos, utilizar o atuador 346210 configurado com MOD=5. ** Como botão de Unidade Interna ou Botão local. 4S com abertura por meio dos Crachás residentes.
- * Działanie przy naciśnięciu przycisku przez maks. 10 sek. a następnie przechodzi w tryb czuwania. Aby osiągnąć czas dłuższy niż 10 sek. należy użyć aktora przekaźnikowego 346210 skonfigurowanego z MOD=5. ** Działanie przy naciśnięciu przycisku aparatu wewnętrznego lub lokalnego przycisku otwarcia zamka. Przy otwarciu brelokiem czas wynosi 4 sek.

- Dispositivo di comunicazione contactless operante alla frequenza di 125kHz. Potenza di trasmissione < 66dBuA/m a 10m.
- Contactless communication device which works at the frequency of 125kHz. Transmission power < 66dBuA/m at 10m.
- Dispositif de communication sans contact qui fonctionne à la fréquence de 125kHz. Puissance de transmission < 66dBuA/m à 10m.
- Kontaktloses Kommunikationsgerät mit einer Frequenz von 125kHz. Übertragungsleistung 66dBuA/m in 10m.
- Dispositivo de comunicación sin contacto que trabaje con la frecuencia de 125kHz. Potencia de transmisión < 66dBuA/m a 10m.
- Contactloos communicatieapparaat dat werkt met een frequentie van 125kHz. Zendervermogen < 66dBuA/m a 10m.
- Dispositivo de comunicação sem contato que atua na frequência de 125 kHz. Potência de transmissão < 66dBuA/m a 10m.
- Urządzenie z czynnikiem zbliżeniowym wykorzystującym częstotliwość 125 kHz. Moc transmisji <66dBuA/m przy 10m.



- Tutte le volte che si modifica la configurazione è necessario togliere e ridare l'alimentazione all'impianto, attendendo circa 1 minuto.
- Every time the configuration is altered the system must be switched off and back on again, waiting for about 1 minute.
- Chaque fois que l'on modifie la configuration, il faut retirer, puis redonner l'alimentation à l'installation, après avoir attendu environ 1 minute.
- Jedes Mal, wenn die Konfiguration geändert wird, muss die Anlage für etwa 1 Minute spannungslos geschaltet werden.
- Cada vez que modifica la configuración, es necesario cortar y volver a dar alimentación a la instalación, después de esperar aproximadamente 1 minuto.
- Na iedere wijziging in de configuratie moet de installatie ongeveer 1 minuut van het elektriciteitsnet worden afgesloten.
- Todas as vezes que se modificar a configuração é necessário ligar e desligar a instalação da energia elétrica, esperando cerca de 1 minuto.
- Po każdej zmianie konfiguracji konieczne jest wyłączenie zasilania systemu i ponowne włączenie go po upływie ok. 1 min.

- Programmazione Badge
- *Badge programming*
- Programmation des badges
- *Badge programmieren*
- *Programación de credenciales*
- *Badge Programmeren*
- *Programação do Crachá*
- *Programowanie breloków zbliżeniowych*

• Nuovo badge gestore impianto

Per motivi di sicurezza è previsto un badge "Gestore" programmato direttamente dall'installatore. Per accedere alla programmazione di un badge "RESIDENTE" è necessario essere in possesso di un badge gestore impianto. Il posto esterno segnalerà l'avvenuta accettazione o cancellazione del badge con segnali acustici e visivi dei led presenti sul posto esterno.

La presentazione di un badge non riconosciuto o un errore di programmazione, comporta l'interruzione della procedura e la segnalazione tramite un beep lungo e l'accensione dei LED connessione e serratura.

Nota: Il badge gestore impianto non comanda la serratura ma abilita solo la programmazione dei badge residenti.

• New manager master badge

For safety reasons, a "MASTER" badge is required, directly programmed by the installer. To access the programming of a "RESIDENT" badge you must be in possession of a system operator badge.

The entrance panel will notify that the badge has been accepted or deleted by means of sound notifications, as well as visual indications using the LEDs on the entrance panel.

The presentation of an unrecognised badge or a programming error will lead to interruption of the procedure. A signal will be given by means of a long beep and the connection and door lock LED will light up.

Note: The system management key card does not control the door lock but only enables the resident key card programming.

• Nouveau badge master de gestion

Pour des raisons de sécurité, est prévu un badge "MASTER" programmé directement par l'installateur. Pour accéder à la programmation d'un badge « RÉSIDENT », il est nécessaire de disposer d'un badge master de gestion installation.

Le poste externe signale l'acceptation ou l'élimination du badge par des signaux sonores et visuels et par l'allumage des leds présents sur le poste externe.

La présentation d'un badge non reconnu ou une erreur de programmation provoque l'interruption de la procédure et l'émission d'un bip prolongé avec allumage des voyants connexion et serrure.

Note: le badge administrateur de l'installation ne commande pas la serrure mais active uniquement la programmation des badges résidents.

• Neuer Master-Verwaltungs-Badge

Aus Sicherheitsgründen ist ein „MASTER“-Badge vorgesehen, der direkt vom Installateur programmiert wird. Damit können die anderen Badges (Bewohner) programmiert werden.

Die Türstation meldet die erfolgte Annahme oder Löschung des Badges durch akustische und visuelle Led-Signale, die an derselben vorgesehen sind.

Das Vorlegen eines nicht erkennbaren Badges oder ein Programmierungsfehler, unterbricht die Prozedur und erzeuge eine Meldung durch einen langen Piepton und das Aufleuchten der LED Verbindung und Schloss.

N.B.: Das Badge Anlagenbetreiber steuert nicht das Schloss sondern aktiviert nur die Programmierung der Bewohnerbadges.

• Nueva credencial maestra de administrador

Por razones de seguridad se prevé una credencial "maestra" programada directamente por el instalador. Para acceder a programar una credencial "RESIDENTE" se ha de poseer una credencial de administrador del sistema.

La placa exterior indicará si acepta o cancela unacredencial con unaseñal acústica y visual de los leds incorporados en la placa exterior.

La presentación de una credencial no reconocida o un error de programación interrumpe el procedimiento y se produce la indicación mediante un beep largo y el encendido de los LEDs de conexión y cerradura.

Nota: La credencial gestor del sistema no acciona la cerradura sino que habilita solamente la programación de los credenciales residentes.

• Nieuwe master beheerder badge

Om veiligheidsredenen is een "beheerdersbadge" voorzien die direct door de installateur wordt geprogrammeerd. Voor toegang tot de programmering van een "INWONERSBADGE" moet over een beheerdersbadge worden beschikt

Het externe punt geeft met behulp van geluids- en lichtsignalen van de leds op het externe punt aan of de badge geaccepteerd of gewist is.

Door de presentatie van een badge die niet herkend wordt of een programmeringsfout wordt de procedure onderbroken. Dit wordt aangegeven door een lange piepton en het oplichten van de leds verbinding en slot.

Opmerking: de badge van de installatiebeheerder bedient het slot niet maar activeert uitsluitend de programmering van de inwonersbadges.

• Novo crachá master gestor

Por razões de segurança é previsto um crachá "MASTER", programado directamente pelo instalador. Para ter acesso à programação de um crachá "RESIDENTE" é necessário estar em posse de um crachá gestor da instalação.

A unidade externa sinalizará a ocorrência aceitação ou cancelamento do crachá com sinais acústicos e visuais dos led presentes na unidade externa.

A apresentação de um crachá não reconhecido ou um erro de programação comporta a interrupção do procedimento e a sinalização por meio de um beep longo e o acendimento dos LED de conexão e fechadura.

Nota: O crachá gestor de instalação não comanda a fechadura, mas habilita apenas a programação dos crachás residentes.

• Nowy brelok administratora MASTER

Z przyczyn bezpieczeństwa wymagane jest zaprogramowanie przez instalatora breloka „MASTER”. Aby rozpocząć procedurę programowania breloka „MIESZKAŃCA”, konieczne jest posiadanie breloka administratora MASTER.

Potwierdzenie faktu przyjęcia lub odrzucenia breloka przez panel zewnętrzny jest sygnalizowane dźwiękiem oraz za pomocą LED panelu.

Użycie nierozpoznanego breloka lub wystąpienie błędu programowania spowoduje przerwanie procedury. Zostanie to zasignalizowane długim dźwiękiem oraz jednoczesnym zaświeceniem się LED sygnalizacji połączenia i otwarcia zamka.

UWAGA: Brelok Master nie ma uprawnień otwarcia zamka, a jedynie umożliwia programowanie breloków Mieszkańca.

- Programmazione badge gestore impianto
- System management key card programming
- Programmation badge administrateur installation
- Programmierung des Badges Anlagenverwalter

- Programación de la credencial del administrador del sistema
- Programming beheerdersbadge
- Programação do crachá gestor da instalação
- Programowanie breloka administratora

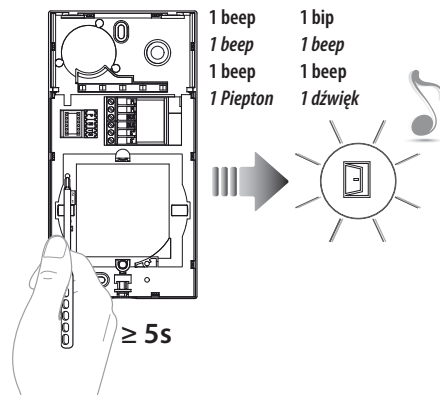

- Tenere premuto il pulsante di programmazione fino al lampeggio del LED Serratura e tono di conferma.
- Press and hold down the programming pushbutton until the Door lock LED starts flashing, and a confirmation sound is heard.
- Maintenir enfoncée la touche de programmation jusqu'à ce que le LED Serrure clignote et que la tonalité de confirmation soit émise.
- Programmierungstaste gedrückt halten, bis die LED des Schlosses blinkt und das Bestätigungssignal ertönt.
- Mantenga apretado el pulsador de programación hasta que parpadea el LED Cerradura y se emite el tono de confirmación.
- Houde de programmeringsknop ingedrukt tot de LED Slot knippert en u ter bevestiging een geluidssignaal hoort.
- Mantenha carregado o botão de programação até o lampejo do LED da Fechadura e o tom de confirmação.
- Przytrzymać przycisk programowania do momentu aż LED otwarcia zamka zacznie migać i pojawi się dźwięk potwierdzenia.

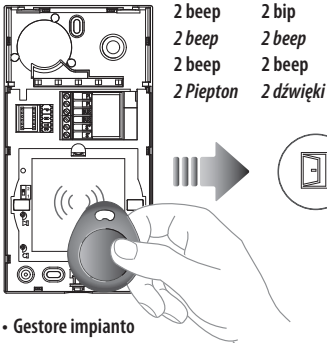

2 beep
2 beep
2 beep
2 Piepton

2 bip
2 beep
2 beep
2 dźwięki

- Gestore impianto
- Manager master
- Master de gestion
- Master Verwaltung
- Credencial maestra de administrador

- Master beheerder
- Master gestor
- Master Administratora

- Avvicinare al lettore il **badge gestore impianto** da memorizzare e attendere l'accensione del LED Serratura e doppio tono di conferma.
- Move the **system manager badge reader** to save close and wait for the Door lock LED to switch on; a double confirmation sound will be heard.
- Approcher le **Badge administrateur installation** à mémoriser du lecteur et attendre que le LED Serrure s'allume et qu'une double tonalité de confirmation soit émise.
- Dem Lesegerät das **Badge des Anlagenbetreibers** nähern, das gespeichert werden soll und warten, bis die LED des Schlosses aufleuchtet und das Bestätigungssignal zwei Mal ertönt.
- Acerque al lector la **credencial del administrador del sistema** que desea memorizar y esperar el encendido del LED Cerradura y doble tono de confirmación.
- Hou de **installatiebeheerder badge** die opgeslagen moet worden voor het leesapparaat, wacht tot de LED slot gaat branden en u ter bevestiging een dubbel geluidssignaal hoort.
- Aproxime ao leitor o **Crachá gestor da instalação** a memorizar e espere o acendimento do LED da Fechadura e o duplo tom de confirmação.
- W celu zapamiętania zbliżyć **Brelok administratora** do obszaru czytnika panelu i zaczekać na zaświecenie się LED otwarcia zamka i pojawienie się dwóch sygnałów dźwiękowych.

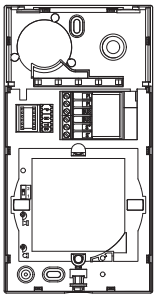

- 1 beep lungo
- 1 extended beep
- 1 bip prolongé
- 1 langer Piepton

- 1 bip largo
- 1 lange pieptoon
- 1 beep longo
- 1 długi dźwięk

- Se la memorizzazione non va a buon fine, si accendono contemporaneamente i LED Serratura e Connessione e il dispositivo emette un beep lungo.
- If the saving is not successful, the Door lock and Connection LED light up at the same time and the device gives a long beep.
- Si la mémorisation échoue, les voyants Serrure et Connexion s'allument simultanément et le dispositif émet un bip prolongé.
- Wenn die Speicherung nicht erfolgreich abgeschlossen wird, leuchten die LED Schloss und Verbindung gleichzeitig auf und die Vorrichtung erzeugt einen langen Piepton.
- Si la memorización no se realiza, los LEDs Cerradura y Conexión se encienden al mismo tiempo y el dispositivo emite un beep largo.
- Als het opslaan niet goed verloopt, gaan de leds Slot en Verbinding tegelijkertijd branden en laat het apparaat een lange pieptoon horen.
- Se a memorização não for bem-sucedida, acendem-se, simultaneamente, os LED Fechadura e Conexão e o dispositivo emite um beep prolongado.
- Jeżeli zapamiętanie nie powiedzie się, zaświecą się jednocześnie LED otwarcia zamka i połączenia oraz zostanie wyemitowany długi dźwięk.

- Nota: Il badge gestore impianto non comanda la serratura ma abilita solo la programmazione dei badge residenti.
- Note: The system management key card does not control the door lock but only enables the resident key card programming.
- Note: le badge de gestion installation ne commande pas la serrure mais active uniquement la programmation des badges résidents.
- Anmerkung: Das Badge Anlagenverwalter steuert nicht das Schloss, sondern gibt nur die Programmierung der Badge Bewohner frei.
- Nota: La credencial del administrador del sistema no acciona la cerradura pero habilita la programación de las credenciales de los residentes.
- Opmerking: De beheerdersbadge stuurt het slot niet aan, maar activeert uitsluitend de programmering van de inwonersbadge.
- Nota: O crachá gestor da instalação não controla a fechadura, mas habilita unicamente a programação dos crachás residentes.
- Uwaga: brelok administratora nie otwiera zamka lecz służy jedynie do rozpoczęcia procedury programowania breloków dostępowych dla mieszkańców.

- Cancellazione badge gestore impianto
- *Deleting the manager master badge*
- Élimination badge master de gestion
- *Master-Verwaltungs-Badge löschen*

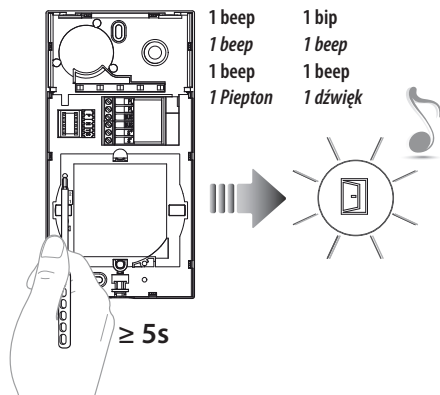

- Cancelación de una credencial maestra de administrador
- *Master beheerder badge wissen*
- Cancelamento de crachá master gestor
- *Skasowanie breloka administratora*

- Tenere premuto il pulsante di programmazione fino al lampeggio del LED Serratura e tono di conferma.
- *Press and hold down the programming pushbutton until the Door lock LED starts flashing, and a confirmation sound is heard.*
- Maintenir enfoncée la touche de programmation jusqu'à ce que le LED Serrure clignote et que la tonalité de confirmation soit émise.
- *Programmierungstaste gedrückt halten, bis die LED des Schlosses blinkt und das Bestätigungssignal ertönt.*
- Mantenga apretado el pulsador de programación hasta que parpadea el LED Cerradura y se emite el tono de confirmación.
- *Houd de programmeringsknop ingedrukt tot de LED Slot knippert en u ter bevestiging een geluidssignaal hoort.*
- Mantenha carregado o botão de programação até o lampejo do LED da Fechadura e o tom de confirmação.
- *Przytrzymać przycisk programowania do momentu aż LED otwarcia zamka zacznie migać i pojawi się dźwięk potwierdzenia.*

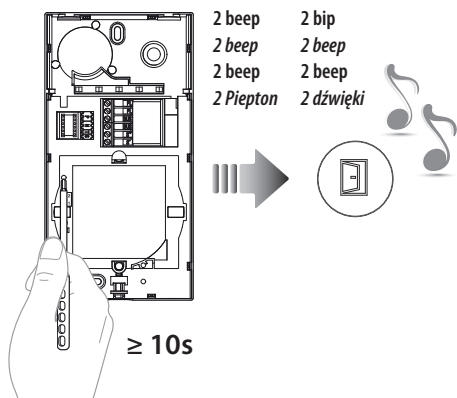

- Ripremere il pulsante di programmazione per 10 secondi. Quando la cancellazione è avvenuta si accende il LED Serratura e il dispositivo emette 2 beep.
- *Press the programming pushbutton again for 10 seconds. When the cancellation is completed, the Door lock LED comes on and the device emits 2 beeps.*
- Appuyer à nouveau sur le bouton de programmation pendant 10 secondes. Une fois l'effacement obtenu, le LED Serrure s'allume et le dispositif émet 2 bips.
- *Die Programmierungstaste 10 Sekunden lang drücken. Nach erfolgter Löschung leuchtet die LED des Schlosses auf und die Vorrichtung erzeugt 2 Pieptöne.*
- Vuelva a apretar el pulsador de programación unos 10 segundos. Cuando la cancelación se produce, se ilumina el LED Cerradura y el dispositivo emite 2 bips.
- *Druk nogmaals 10 seconden lang op de programmeringsknop. De LED Slot gaat branden en u hoort een geluidssignaal als de badge is gewist.*
- Carregar de novo no botão de programação por 10 segundos. Uma vez que interveio o cancelamento, acende-se o LED da Fechadura e o dispositivo emite 2 beepw.
- *Przytrzymać przycisk programowania ponownie przez 10 sek. Po skasowaniu LED otwarcia zamka zaświeci się i pojawią się 2 dźwięki potwierdzenia.*

- Programmazione badge residente
- System management key card programming
- Programmation badge résident
- Programmierung des Badges Bewohner

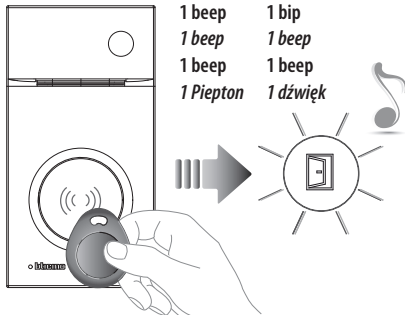

- Gestore impianto
- Manager master
- Master de gestion
- Master Verwaltung
- Credencial maestra de
- administrador
- Master beheerder
- Master gestor
- Master Administratora

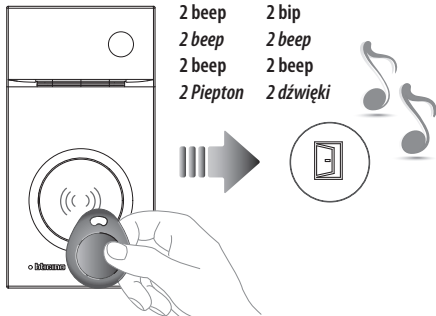

- Badge residente
- Resident badge
- Badge résident
- Bewohner-Badge
- Credencial residente
- Inwonerbadge
- Crechá residente
- Brelok Mieszkańca

- Avvicinare al lettore il **badge residente** da memorizzare, fino all'accensione del LED Serratura e tono di conferma. Per programmare altri badge residenti, avvicinarli al lettore entro 30 secondi dal precedente. Per confermare la fine della programmazione avvicinare badge gestore impianto oppure attendere 30 secondi. Due beep brevi confermano l'avvenuta programmazione.

- Programación de la credencial del residente
- Programming inwonerbadge
- Programação de crachá residente
- Programowanie breloka mieszkańca

- Avvicinare al lettore il **badge gestore impianto** fino al lampeggio del LED Serratura e tono di conferma.
- Move the system **manager badge** close to the reader until the Door lock LED flashes, and a confirmation sound is heard.
- Approcher le **Badge administrateur** installation du lecteur et attendre que le LED Serrure clignote et qu'une tonalité de confirmation soit émise.
- Dem Lesegerät das **Badge des Anlagenbetreibers** nähern, bis die LED des Schlosses blinkt und das Bestätigungssignal ertönt.
- Acerque al lector la **credencial del administrador** del sistema hasta que parpadea el LED de la Cerradura y se produzca el tono de confirmación.
- Houd de installatiebeheerder **badge voor het leesapparaat** tot de LED slot gaat knipperen en u ter bevestiging een geluidssignaal hoort.
- Aproxime ao leitor o **Crachá gestor** da instalação até o lampejo do LED da Fechadura e o tom de confirmação.
- Zbliżyć **Brelok administratora** do obszaru czytnika panelu i zazęcać na zaświecenie się LED otwarcia zamka i pojawienie się sygnału dźwiękowego.

- Move the **resident badge** to save close to the reader until the Door lock LED flashes, and a confirmation sound is heard. If programming other resident badges, move each one close to the reader within 30 seconds from the previous one. To confirm that the programming procedure has been completed move the system manager badge close, or wait 30 seconds. Two short beeps confirm that programming has been successful.
- Approcher le **Badge résident** à mémoriser du lecteur et attendre que le LED Serrure clignote et qu'une tonalité de confirmation soit émise. Pour programmer d'autres badges résidents, les approcher du lecteur dans les 30 secondes l'un après l'autre. Pour confirmer la fin de la programmation, approcher le badge master de gestion installation ou bien attendre 30 secondes. Deux bips brefs confirment la programmation.
- Dem Lesegerät das **Badge des Bewohners** nähern, das gespeichert werden soll, bis die LED des Schlosses blinkt und das Bestätigungssignal ertönt. Um weitere Badge zu programmieren, diese innerhalb von 30 Sekunden nach dem vorhergehenden dem Lesegerät nähern. Um das Ende der Programmierung zu bestätigen, das Badge des Anlagentreibers nähern oder 30 Sekunden warten. Zwei kurze Pieptöne bestätigen, dass die Programmierung erfolgt ist.
- Acerque al lector la **credencial residente** que desea memorizar hasta que parpadea el LED de la Cerradura y se produzca el tono de confirmación. Para programar otras credenciales residentes, es preciso acercarlas al lector antes de 30 segundos. Acerque al lector la credencial residente que desea memorizar

hasta que parpadea el LED de la Cerradura y se produzca el tono de confirmación. Para programar otras credenciales residentes, es preciso acercarlas al lector antes de 30 segundos de la anterior.

Para confirmar que se ha terminado la programación, acerque la credencial de administrador del sistema o espere 30 segundos. Dos breves bips confirmarán que se ha efectuado la programación.

- *Houd de inwonerbadge die opgeslagen moet worden voor het leesapparaat tot de LED slot gaat knipperen en u ter bevestiging een geluidssignaal hoort.*
Als u andere inwonerbadges wilt opslaan, moet u deze binnen 30 seconden na de vorige badge voor het leesapparaat houden.
Houd ter bevestiging de installatiebeheerder badge voor het leesapparaat of wacht 30 seconden.
De programmering is verricht als u twee korte pieptonen hoort.
- Aproxime ao leitor o **crachá residente** a memorizar, até o lampejo do LED da Fechadura e do tom de confirmação. Para programar outros crachás residentes, aproxime-os ao leitor dentro de 30 segundos do anterior. Para confirmar o fim da programação, aproximar o crachá gestor da instalação ou então esperar 30 segundos. Dois beep breves confirmam a ocorrida programação.
- *W celu zapamiętania zbliżyć Brelok mieszkańca do obszaru czytnika panelu i zaczekać na miganie LED otwarcia zamka i pojawienie się sygnału dźwiękowego. Jeżeli mają być zaprogramowane kolejne breloki, należy zbliżyć je kolejno w odstępach nie większych niż 30 sek. od zaprogramowania poprzedniego breloka.*
Aby zatwierdzić zakończenie procedury należy ponownie zbliżyć brelok administratora, lub zaczekać 30 sekund.
Dwa krótkie dźwięki potwierdzają zakończenie procedury powodzeniem.

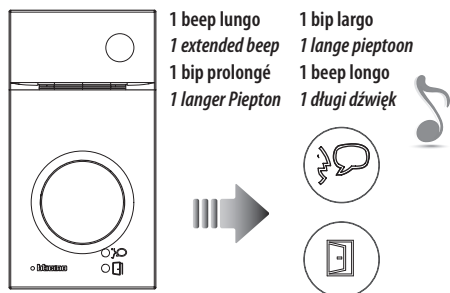

- Se la memorizzazione non va a buon fine, si accendono contemporaneamente i LED Serratura e Connessione e il dispositivo emette un beep lungo.
- *If the saving is not successful, the Door lock and Connection LED light up at the same time and the device gives a long beep.*
- Si la mémorisation échoue, les voyants Serrure et Connexion s'allument simultanément et le dispositif émet un bip prolongé.
- *Wenn die Speicherung nicht erfolgreich abgeschlossen wird, leuchten die LED Schloss und Verbindung gleichzeitig auf und die Vorrichtung erzeugt einen langen Piepton.*
- Si la memorización no se realiza, los LEDs Cerradura y Conexión se encienden al mismo tiempo y el dispositivo emite un beep largo.

- *Als het opslaan niet goed verloopt, gaan de leds Slot en Verbinding tegelijkertijd branden en laat het apparaat een lange piepton horen.*
- Se a memorização não for bem-sucedida, acendem-se, simultaneamente, os LED Fechadura e Conexão e o dispositivo emite um beep prolongado.
- *Jeżeli zapamiętanie nie powiedzie się, zaświecą się jednocześnie LED otwarcia zamka i połączenia oraz zostanie wyemitowany długi dźwięk.*

- Cancellazione di tutti i badge residenti in memoria memorizadas
- Cancellation of all the residents badges saved in the memory • *Alle inwonerbadges uit het geheugen wissen*
- Effacement de tous les badges résidents mémorisés • Cancellamento de todos os crachás residentes na memória
- *Alle gespeicherten Badges der Bewohner löschen* • *Kasowanie z pamięci wszystkich breloków mieszkańca*
- Cancelación de todas las credenciales residentes

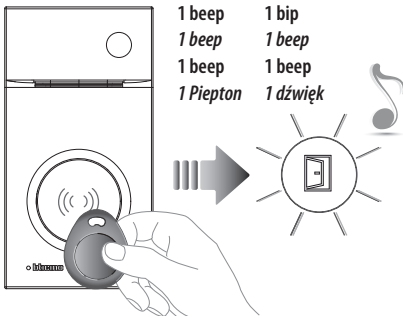

- Gestore impianto
- *Manager master*
- *Master de gestion*
- *Master Verwaltung*
- *Credencial maestra de administrador*
- *Master beheerder*
- *Master gestor*
- *Master Administratora*

- Avvicinare al lettore il **badge gestore impianto** fino al lampeggio del LED Serratura e tono di conferma.
- Move the system **manager badge** close to the reader until the Door lock LED flashes, and a confirmation sound is heard.
- Approcher le **Badge administrateur** installation du lecteur et attendre que le LED Serrure clignote et qu'une tonalité de confirmation soit émise.
- Dem Lesegerät das **Badge des Anlagenbetreibers** nähern, bis die LED des Schlosses blinkt und das Bestätigungssignal ertönt.
- Acerque al lector la **credencial del administrador** del sistema hasta que parpadea el LED de la Cerradura y se produzca el tono de confirmación.
- Houd de installatiebeheerder **badge voor het leesapparaat** tot de LED slot gaat knipperen en u ter bevestiging een geluidssignaal hoort.
- Aproxime ao leitor o **Crachá gestor** da instalação até o lampejo do LED da Fechadura e o tom de confirmação.
- Zbliżyć **Brelok administratora** do obszaru czytnika panelu i zaczekać na zaświecenie się LED otwarcia zamka i pojawienie się sygnału dźwiękowego.

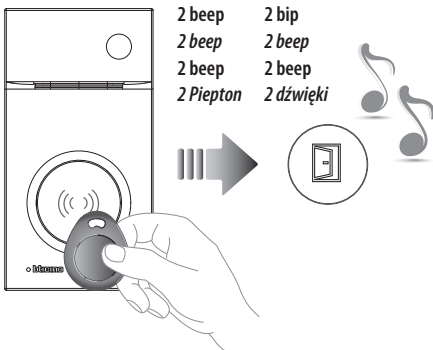

- 2 volte Gestore impianto
- *Twice Manager master*
- 2 fois Master de gestion
- *2 Mal Master Verwaltung*
- 2 veces Credencial maestra
- *de administrador*
- *2 maal Master beheerder*
- 2 vezes Master gestor
- *2 razy zbliżyć brelok Master Administratora*

- Riavvicinare per 2 volte consecutive il badge gestore impianto. Quando la cancellazione è avvenuta si accende il LED Serratura e il dispositivo emette 2 beep.
- Move the system manager badge close twice in succession. When the cancellation is completed, the Door lock LED comes on and the device emits 2 beeps.
- Approcher à nouveau 2 fois de suite le badge master de gestion installation. Une fois l'effacement obtenu, le LED Serrure s'allume et le dispositif émet 2 bips.
- Das Badge des Anlagetreibers 2 Mal nähern. Nach erfolgter Löschung leuchtet die LED des Schlosses auf und die Vorrichtung erzeugt 2 Pieptöne.
- Acerque 2 veces seguidas la credencial maestra de administrador del sistema. Cuando se produce la cancelación, se ilumina el LED Cerradura y el dispositivo emite 2 bips.
- Houd de installatiebeheerder badge 2 maal voor het leesapparaat. De LED slot gaat branden en u hoort 2 pieptonen als de badges zijn gewist.
- Voltar a aproximar, por 2 vezes consecutivas, o crachá gestor da instalação. Uma vez que interveio o cancelamento, acendese o LED da fechadura e o dispositivo emite 2 beep.
- Powtórnie zbliżyć **Brelok administratora** do obszaru czytnika panelu 2 razy. Zaświecenie się LED otwarcia zamka i dwa krótkie dźwięki potwierdzają zakończenie procedury powodzeniem.

• Reset

Nel caso si avesse la necessità di cancellare tutti i badge (gestore impianto e residenti) precedentemente memorizzati è possibile resettare il posto esterno.

• Reset

In order to cancel all the previously saved badges (system manager and residents) the entrance panel can be reset.

• Réinitialisation

Dans le cas où il serait nécessaire d'éliminer tous les badges (master de gestion installation et résidents) précédemment mémorisés, il est possible de réinitialiser le poste externe.

• Reset

Falls alle zuvor gespeicherten Badges (Anlagenbetreiber und Bewohner) gelöscht werden sollen, kann die Türstation zurückgestellt werden.

• Reset

En caso de que fuera necesario cancelar todas las credenciales memorizadas (administrador del sistema y residentes), es posible restablecer la placa exterior.

• Reset

U kunt alle badges (installatiebeheerder en inwonersbadges) uit het geheugen wissen door het externe punt te resetten.

• Rearme

No caso que houvesse a necessidade de cancelar todos os crachás (gestor da instalação e residentes), memorizados anteriormente, será possível fazer o rearme (reset) da unidade externa.

• Reset

Aby skasować wszystkie zapamiętane breloki (administratora i mieszkańców) należy wykonać resetowanie panelu.

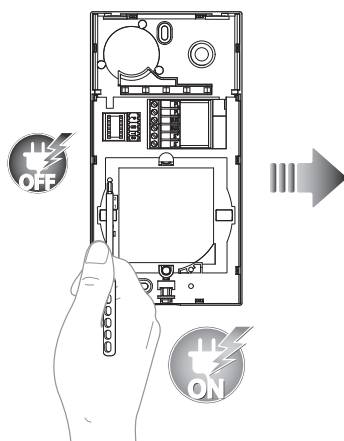

1 beep lungo

1 extended beep

1 bip prolongé

1 langer Piepton

1 bip largo

1 lange pieptoon

1 beep longo

1 długi dźwięk

- Togliere il BUS; tenendo premuto il pulsante di programmazione, ridare alimentazione. Mantenere premuto il pulsante di programmazione fino all'accensione alternata dei LED Serratura e Connessione + beep lungo.
- Remove the BUS; press and hold down the programming pushbutton, reconnect the power supply. Press and hold down the programming pushbutton until the Door lock and the Connection LEDs start flashing in succession; a long beep is also heard.
- Retirer le BUS ; rétablir l'alimentation en maintenant enfoncée la touche de programmation. Maintenir enfoncée la touche de programmation jusqu'à ce que les LEDs Serrure et Connexion clignotent alternativement + bip long.
- Den BUS abtrennen, die Programmierungstaste gedrückt halten und wieder Strom geben. Die Programmierungstaste gedrückt halten, bis die LEDs des Schlosses und der Verbindung abwechselnd aufleuchten und ein langes Bestätigungssignal ertönt.
- Desconecte el BUS, mantenga apretado el pulsador de programación y vuelva a conectar la alimentación. Mantenga apretado el pulsador de programación hasta el encendido alternado de los LEDs Cerradura y Conexión + bip largo.
- Verwijder de BUS, houd de programmeringsknop ingedrukt en heractiveer de voeding. Houd de programmeringsknop ingedrukt tot de LED slot en de LED verbinding gaan knipperen en u een lange pieptoon hoort.
- Remova o BUS; mantendo carregado o botão de programação, volte a ligar a alimentação. Mantenha carregado o botão de programação até o acendimento alternado dos LED da Fechadura e da Conexão + beep longo.
- Odłączyć zasilanie BUS, przytrzymać przycisk programowania, przywrócić zasilanie. Przytrzymać przycisk programowania, aż LED otwarcia zamka i połączenia zaczną migać naprzemiennie i pojawi się długi dźwięk.

- Installazione del posto interno • *Installation der Hausstation* • Instalação da unidade interna
- *Handset installation* • Instalación de la unidad interior • *Instalacja aparatu wewnętrznego*
- Installation du poste interne • *Installatie van het intern punt*

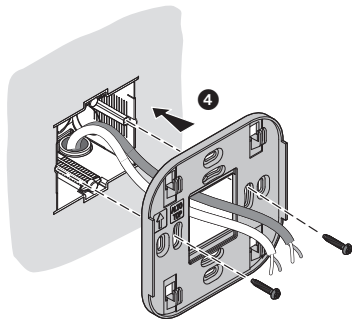
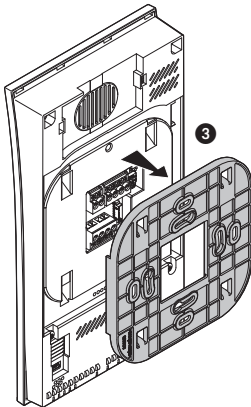
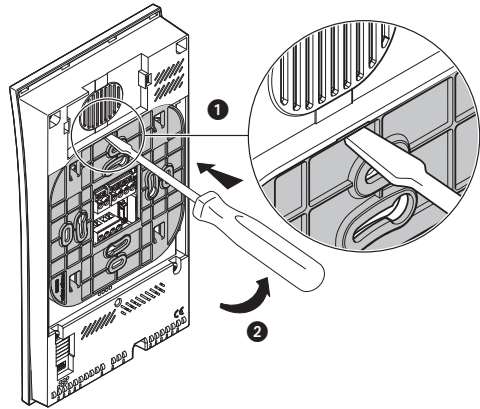
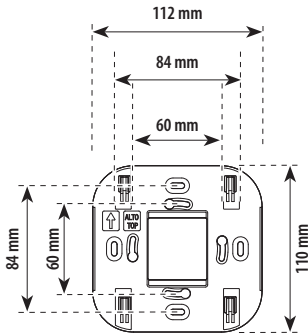

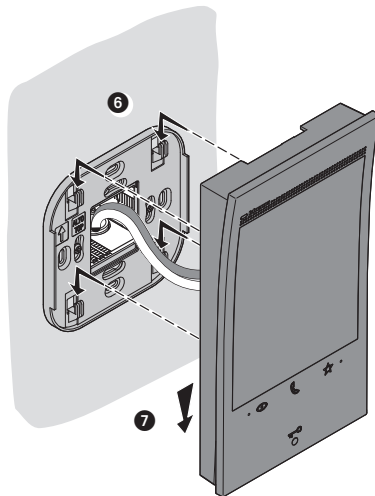
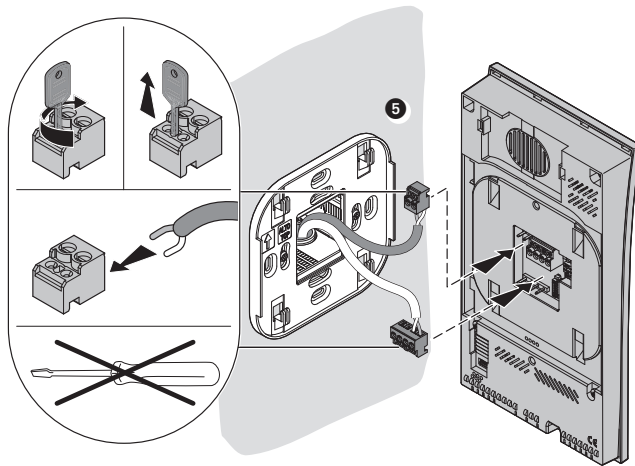

- Smontaggio
- Disassembling

- Démontage
- Demontage

- Desmontaje
- Demontage

- Desmontagem
- Demontaż

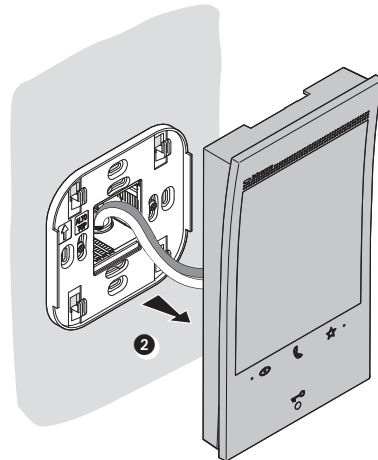
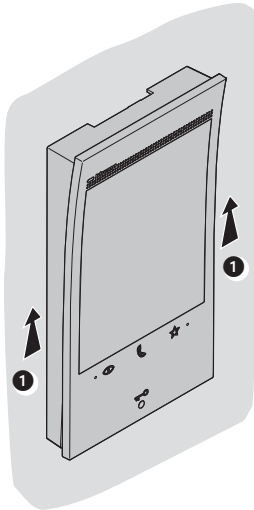

- Dati tecnici
- Technical data

- Données techniques
- Technische Daten

- Datos técnicos
- Technische specificaties

- Dados técnicos
- Dane techniczne

- Dispositivo wireless conforme allo standard 802.11 b/g/n; frequenza 2.4 – 2.4835GHz; potenza di trasmissione < 20 dBm. Protocollo sicurezza: WEP/WPA/WPA2.
- *Wireless device in compliance with 802.11b/g/n standard, frequency 2.4 – 2.4835 GHz; transmission power < 20 dBm. WEP/WPA/WPA2 safety protocol.*
- Dispositif sans fil conforme au standard 802.11 b/g/n, fréquence 2.4 – 2.4835 GHz, puissance de transmission < 20 dBm. Protocole de sécurité WEP/WPA/WPA2.
- *Wireless-Gerät, entspricht dem Standard 802.11/b/g/n, Frequenz 2,4 – 2.4835 GHz; Übertragungsleistung <20 dBm. Sicherheitsprotokoll WEP/WPA/WPA2.*
- Dispositivo inalámbrico en cumplimiento de la norma 802.11 b/g/n; frecuencia 2.4 – 2.4835 GHz, potencia de transmisión < 20 dBm. Protocolo de seguridad WEP/WPA/WPA2.
- *Draadloos apparaat overeenkomstig de 802.11 b/g/n, frequentie 2.4 – 2.4835 GHz, zendvermogen < 20 dBm. Veiligheidsprotocol WEP/WPA/WPA2.*
- Dispositivo sem fios de acordo com o padrão 802.11 b/g/n, frequência 2.4 – 2.4835 GHz; potência de transmissão < 20 dBm. Protocolo de segurança WEP/WPA/WPA2.
- *Urządzenie bezprzewodowe zgodne ze standardem 802.11 b/g/n, częstotliwość 2,4 – 2,4835 GHz, moc transmisji < 20 dBm. Protokół zabezpieczeń WEP/WPA/WPA2.*

- Configurazione posto interno
- *Internal unit configuration*
- Configuration poste interne
- *Konfiguration der Hausstation*
- Configuración de la unidad interior
- *Het interne punt configureren*
- Configuração da unidade interna
- *Konfiguracja aparatu wewnętrznego*

- E' consigliabile configurare il dispositivo tramite apposito menù (vedi paragrafo successivo "Prima accensione"). In alternativa puoi utilizzare i configuratori fisici come di seguito illustrato.
- *It is recommended to configure the device using the appropriate menu (see next paragraph "First switching on"). Alternatively, it is also possible to use physical configurators as shown below.*
- Il est recommandé de configurer le dispositif à l'aide du menu prévu à cet effet (voir le chapitre suivant « Premier allumage »). Différemment, il est possible d'utiliser les configureurs physiques comme indiqué ci-après.
- *Es ist ratsam, das Gerät über ein spezielles Menü zu konfigurieren (siehe nächster Abschnitt „Erstmaliges Einschalten“). Alternativ können Sie die physikalischen Konfiguratoren wie unten gezeigt verwenden.*
- Es aconsejable configurar el dispositivo en el menú específico (véase el párrafo "Primer encendido"). Como alternativa, puede utilizar los configuradores físicos en el modo ilustrado a continuación.
- *Het wordt aangeraden om het apparaat te configureren met het specifieke menu (zie de volgende paragraaf "Eerste inschakeling"). Er kan echter ook voor worden gekozen om de fysieke configuratoren te gebruiken, zoals hieronder wordt beschreven.*
- É recomendável configurar o dispositivo através de um menu específico (ver próximo parágrafo "Primeira ligação"). Alternativamente, pode utilizar os configuradores físicos, como mostrado abaixo.
- *Wskazane jest, aby skonfigurować urządzenie za pomocą odpowiedniego menu (patrz następny rozdział „Pierwsze uruchomienie“). Alternatywnie możesz użyć fizycznych konfiguratorów, jak pokazano poniżej.*

⊙	⊙	⊙	⊙	⊙	⊙
M	P	N			
⊙	⊙	⊙	⊙	⊙	⊙

- MM** = Modalità di funzionamento secondo le tabelle alle pagine seguenti.
- PP** = Indirizzo del PE di cui apri la Serratura con PI a riposo e a cui indirizzi l'autoaccensione.
- NN** = Indirizzo del dispositivo.

- **MM** = *Mode of operation according to the tables on the following pages.*
- **PP** = *Address of the EP of which you can open the Door Lock with Handset idle, and to which you can send the auto-on command.*
- **NN** = *Device address.*
- **MM** = *Modalité de fonctionnement conformément aux tableaux des pages suivantes.*
- **PP** = *Adresse du PE dont la serrure est ouverte avec PI au repos et auquel est adressé l'autoallumage.*
- **NN** = *Adresse du dispositif.*
- **MM** = *Funktionsmodus laut Tabellen in den nachfolgenden Seiten.*
- **PP** = *Adresse jener TS, bei welcher das Videobild aktiviert und die Tür geöffnet wird, bei Ruhezustand der HS.*
- **NN** = *Adresse der Hausstation.*
- **MM** = *Modo de funcionamiento según las tablas de las páginas siguientes.*
- **PP** = *Dirección PE de la que abre la Cerradura con UI en reposo y a la que dirige el autoencendido.*
- **NN** = *Dirección del dispositivo.*
- **MM** = *Functioneringswijze volgens de tabellen op de volgende pagina's.*
- **PP** = *Adres van buitenpost waar het slot van wordt ontgrendeld met binnenpost in ruststand en waar de automatische inschakeling naar wordt gestuurd.*
- **NN** = *Adres van het apparaat.*
- **MM** = *Modalidade de funcionamento segundo as tabelas das próximas páginas.*
- **PP** = *Endereço da UE através da qual você abre a fechadura com a UI em repouso e à qual endereça o autoacendimento.*
- **NN** = *Endereço do dispositivo.*
- **MM** = *Tryb pracy zgodnie z tabelami na dalszych stronach.*
- **PP** = *Adres domyślnego PZ, przy którym zamek może być otwarty bez wywołania oraz na który działa komenda autoaktywacji.*
- **NN** = *Adres aparatu.*



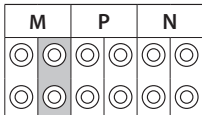







- Configurazione fisica
- Physical configuration
- Configuration physique
- *Physische Konfiguration*
- *Configuración física*
- *Fysieke configuratie*
- *Configuração física*
- *Konfiguracja fizyczna*

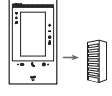

- Le funzioni che puoi attribuire al tasto Preferiti (★) in modo fisico, tramite configuratore inserito nella sede MM-(unità), sono le seguenti:
- *The functions that can be attributed to the Preferred key (★) using the physical procedure configurator inserted in the MM - (units) socket are the following:*

- Les fonctions qu'il est possible d'attribuer à la touche Favoris (★) en mode physique (à travers le configurateur placé dans le logement MM-(unité) sont les suivantes :
- *Die Funktionen, die der Taste Favoriten (★) physisch zugeordnet werden können, Konfigurator im Sitz MM-(Einheit), sind folgende:*
- Las funciones a las que puede atribuir la tecla Favoritos (★) físicamente (mediante un configurador en el alojamiento MM-(unidad)) son las siguientes:
- *De volgende functies kunnen op fysieke wijze aan de toets Favorieten (★) worden toegekend (met de configuratie in MM-(eenheden):*
- As funções que você pode atribuir ao botão Preferidos (★) em modo físico (por meio de configurador inserido no alojamento MM [unidade]) são as seguintes:
- *Funkcje jakie mogą być przypisane do przycisku Ulubione (★) w konfiguracji fizycznej (konfigurator umieszczony w prawym gnieździe (jednostek) pozycji M) są następujące:*





MM =		<ul style="list-style-type: none"> • Comando Luce Scale • <i>Staircase Light Control</i> • Commande Lumières Escaliers • <i>Steuerung Treppenlicht</i> 	<ul style="list-style-type: none"> • Mando Luz Escaleras • <i>Bediening traphuisverlichting</i> • Comando da Luz das Escadas • <i>Sterowanie oświetleniem schodów</i> 	
MM =		<ul style="list-style-type: none"> • Comando diretto Serratura del P+1 • <i>Direct control of P+1 Door lock</i> • Commande directe Serrure du P+1 • <i>Türöffnen an Türstation/Aktivator mit P+1</i> 	<ul style="list-style-type: none"> • Mando directo Cerradura del P+1 • <i>Directe bediening slot P+1</i> • Comando direto da Fechadura do P+1 • <i>Sterowanie bezpośrednio zamkiem P+1</i> 	
MM =		<ul style="list-style-type: none"> • Comando diretto Serratura del P+2 • <i>Direct control of P+2 Door lock</i> • Commande directe Serrure du P+2 • <i>Türöffnen an Türstation/Aktivator mit P+2</i> 	<ul style="list-style-type: none"> • Mando directo Cerradura del P+2 • <i>Directe bediening slot P+2</i> • Comando direto da Fechadura do P+2 • <i>Sterowanie bezpośrednio zamkiem P+2</i> 	
MM =		<ul style="list-style-type: none"> • Comando diretto Serratura del P+3 • <i>Direct control of P+3 Door lock</i> • Commande directe Serrure du P+3 • <i>Türöffnen an Türstation/Aktivator mit P+3</i> 	<ul style="list-style-type: none"> • Mando directo Cerradura del P+3 • <i>Directe bediening slot P+3</i> • Comando direto da Fechadura do P+3 • <i>Sterowanie bezpośrednio zamkiem P+3</i> 	
MM =		<ul style="list-style-type: none"> • Autoaccensione diretta del P+1 • <i>P+1 direct auto-switching on</i> • Auto-allumage direct du P+1 • <i>Aktivierung Türstation/Aktivator mit P+1</i> 	<ul style="list-style-type: none"> • Autoencendido directo del P+1 • <i>Directe automatische P+1</i> • Autoacendimento direto do P+1 • <i>Autoaktywacja bezpośrednia P+1</i> 	

MM = 	<ul style="list-style-type: none"> • Autoaccensione diretta del P+2 • P+2 <i>direct auto-switching on</i> • Auto-allumage direct du P+2 • Aktivierung Türstation/Aktivator mit P+2 	<ul style="list-style-type: none"> • Autoencendido directo del P+2 • <i>Directe automatische P+2</i> • Autoacendimento direto do P+2 • <i>Autoaktywacja bezpośrednia P+2</i> 	 
MM = 	<ul style="list-style-type: none"> • Autoaccensione diretta del P+3 • P+3 <i>direct auto-switching on</i> • Auto-allumage direct du P+3 • Aktivierung Türstation/Aktivator mit P+3 	<ul style="list-style-type: none"> • Autoencendido directo del P+3 • <i>Directe automatische P+3</i> • Autoacendimento direto do P+3 • <i>Autoaktywacja bezpośrednia P+3</i> 	 
MM = 	<ul style="list-style-type: none"> • Cercapersone • <i>Paging</i> • Cherche-personnes • <i>Internruf an alle angeschlossenen Hausstationen</i> 	<ul style="list-style-type: none"> • Buscapersonas • <i>Buzzer</i> • Procura pessoas • <i>Funkcja Pager</i> 	
MM = 	<ul style="list-style-type: none"> • Intercom su se stesso • <i>Internal intercom</i> • Intercom sur soi-même • <i>Internruf in der eigenen Ruftaste</i> 	<ul style="list-style-type: none"> • Intercomunicación en sí misma • <i>Intercom op zich</i> • Intercom sobre si mesmo • <i>Interkom do aparatów o tym samym adresie</i> 	
MM = 	<ul style="list-style-type: none"> • Attivazione/Disattivazione studio professionale • <i>Enabling/disabling Office function</i> • Activation/Désactivation Bureau • <i>Türomatfunktion (Arztschaltung)</i> 	<ul style="list-style-type: none"> • Activación/Desactivación Oficina Profesional • <i>Activering/Deactivating professione studio</i> • Ativação/Desativação do Estúdio profissional • <i>Aktywacja / Dezaktywacja funkcji Pracownia / Gabinet zawodowy</i> 	

M	P	N

- Il configuratore fisico MM – (decine) definisce quali sono le 4 azioni attivabili dal menù MODIFICA PREFERITI. Ti riportiamo le possibili configurazioni nella tabella seguente.
- *The MM (tens) physical configurator defines which 4 actions can be completed from the EDIT FAVORITES menu. The possible configurations are shown in the following table.*



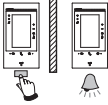
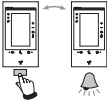
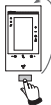
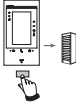

- Le configureur physique MM – (dizaines) définit les 4 actions qu'il est possible d'accomplir depuis le menu MODIFIER LES FAVORIS. Dans le tableau suivant sont indiquées les différentes configurations possibles.
- *Der physische Konfigurator MM - (Zehner) definiert, welche 4 Aktionen über das Menü „FAVORITEN BEARBEITEN“ implementiert werden können. In nachstehender Tabelle sind die möglichen Konfigurationen zusammengefasst.*
- El configurador físico MM – (decenas) define las 4 acciones que se pueden actuar mediante el menù EDITAR FAVORITOS. La tabla siguiente contiene las configuraciones posibles.
- *De fysieke configurator MM – (tientallen) bepaalt welke 4 handelingen in het menu FAVORIETEN AANPASSEN kunnen worden verricht. De volgende tabel bevat de mogelijke configuraties.*
- O configurador físico MM – (dezenas) define quais são as 4 ações que podem ser atuadas pelo menu EDITAR FAVORITOS. Referimos as possíveis configurações na tabela a seguir.
- *Fizyczny konfigurator MM - (dziesiątki) definiuje 4 akcje, które można zaimplementować z menu EDYTOWAĆ ULUBIONE. W poniższej tabeli podajemy możliwe konfiguracje.*

	IT - Legenda	EN - Legend	FR - Légende	DE - Erläuterung
 <p>P+1 P+1 MOD=9</p>	<p>Attivazione del PE (configurato con P+1) in modo diretto senza la chiamata oppure attivazione attuatore 346210 (configurato con P+1 e MOD=9)</p>	<p>Activating the EP (configured with P+1) directly without the call or activating actuator 346210 (configured with P+1 and MOD=9)</p>	<p>Activation du PE (configuré avec P+1) en mode direct sans l'appel ou activation actionneur 346210 (configuré avec P+1 et MOD=9)</p>	<p>Aktivierung der Türstation (mit P+1 konfiguriert) auf direkte Weise ohne Ruf oder Aktivierung über den Aktivator 346210 (mit P+1 und MOD=9)</p>
 <p>P+1 P+1 MOD=5</p>	<p>Apertura serratura del PE (configurato con P+1) in modo diretto senza la chiamata oppure attivazione attuatore 346210 (configurato con P+1 e MOD=5) oppure attivazione attuatore 346230 (configurato con P+1)</p>	<p>Door lock opening of EP (configured with P+1) directly without the call or activating the actuator 346210 (configured with P+1 and MOD=5) or activating the actuator 346230 (configured with P+1)</p>	<p>Ouverture serrure du PE (configuré avec P+1) en mode direct sans l'appel ou activation actionneur 346210 (configuré avec P+1 et MOD=5) ou activation actionneur 346230 (configuré avec P+1)</p>	<p>Türöffnung der Türstation (mit P+1 konfiguriert) oder Aktivierung über den Aktivator 346210 (mit P+1 und MOD=5) oder Aktivierung über den Aktivator 346230 (mit P+1 konfiguriert)</p>
 <p>P+2 P+2 MOD=5</p>	<p>Apertura serratura del PE (configurato con P+2) in modo diretto senza la chiamata oppure attivazione attuatore 346210 (configurato con P+2 e MOD=5) oppure attivazione attuatore 346230 (configurato con P+2)</p>	<p>Door lock opening of EP (configured with P+2) directly without the call or activating the actuator (configured with P+2 and MOD=5) or activating the actuator 346230 (configured with P+2)</p>	<p>Ouverture serrure du PE (configuré avec P+2) en mode direct sans l'appel ou activation actionneur (configuré avec P+2 et MOD=5) ou activation actionneur 346230 (configuré avec P+2)</p>	<p>Türöffnung der Türstation (mit P+2 konfiguriert) oder Aktivierung über den Aktivator 346210 (mit P+2 und MOD=5) oder Aktivierung über den Aktivator 346230 (mit P+2 konfiguriert)</p>
 <p>P+3 P+3 MOD=5</p>	<p>Apertura serratura del PE (configurato con P+3) in modo diretto senza la chiamata oppure attivazione attuatore 346210 (configurato con P+3 e MOD=5) oppure attivazione attuatore 346230 (configurato con P+3)</p>	<p>Door lock opening of EP (configured with P+3) directly without the call or activating the actuator 346210 (configured with P+3 and MOD=5) or activating the actuator 346230 (configured with P+3)</p>	<p>Ouverture serrure du PE (configuré avec P+3) en mode direct sans l'appel ou activation actionneur 346210 (configuré avec P+3 et MOD=5) ou activation actionneur 346230 (configuré avec P+3)</p>	<p>Türöffnung der Türstation (mit P+3 konfiguriert) oder Aktivierung über den Aktivator 346210 (mit P+3 und MOD=5) oder Aktivierung über den Aktivator 346230 (mit P+3 konfiguriert)</p>
 <p>P+4 P+4 MOD=5</p>	<p>Apertura serratura del PE (configurato con P+4) in modo diretto senza la chiamata oppure attivazione attuatore 346210 (configurato con P+4 e MOD=5) oppure attivazione attuatore 346230 (configurato con P+4)</p>	<p>Door lock opening of EP (configured with P+4) directly without the call or activating the actuator 346210 (configured with P+4 and MOD=5) or activating the actuator 346230 (configured with P+4)</p>	<p>Ouverture serrure du PE (configuré avec P+4) en mode direct sans l'appel ou activation actionneur 346210 (configuré avec P+4 et MOD=5) ou activation actionneur 346230 (configuré avec P+4)</p>	<p>Türöffnung der Türstation (mit P+4 konfiguriert) oder Aktivierung über den Aktivator 346210 (mit P+4 und MOD=5) oder Aktivierung über den Aktivator 346230 (mit P+4 konfiguriert)</p>

ES - Leyenda	NL - Legende	PT - Legenda	PL - Legenda
Activación del PE (configurado con P+1) en modo directo sin llamada o activación del actuador 346210 (configurado con P+1 y MOD=9)	Rechtstreekse activering van het deurstation (als P+1 geconfigureerd) zonder oproep of activering van het toestel 346210 (geconfigureerd als P+1 en MOD = 9)	Ligação da UE (configurada com P+1) de maneira directa sem a chamada ou então ligação do actuador 346210 (configurado com P+1 e MOD=9).	Aktywacja PZ (skonfigurowanego z P+1) bezpośrednio bez wywołania lub aktywacja aktra 346210 (skonfigurowanego z P+1 i MOD=9)
Apertura cerradura del PE (configurado con P +1) en modo directo sin llamada o activación del actuador 346210 (configurado con P+1 y MOD=5) o activación del actuador 346230 (configurado con P+1)	Rechtstreekse opening van het deurslot van het als P+1 geconfigureerde deurstation, zonder oproep of activering van het toestel 346210 (geconfigureerd als P+1 en MOD=5) of activering van het toestel 346230 (geconfigureerd als P+1)	Abertura da fechadura da UE (configurada com P+1) de maneira directa sem a chamada ou então ligação do actuador 346210 (configurado com P+1 e MOD=5) ou então ligação do actuador 346230 (configurado com P+1).	Otwarcie zamka przy PZ (skonfigurowanym z P+1) bezpośrednio bez wywołania lub aktywacja aktora 346210 (skonfigurowanego z P+1 i MOD=5) lub aktywacja 346230 (skonfigurowanego z P+1)
Apertura cerradura del PE (configurado con P+2) en modo directo sin llamada o activación del actuador 346210 (configurado con P+2 y MOD=5) o activación del actuador 346230 (configurado con P+2)	Rechtstreekse opening van het deurslot van het als P+2 geconfigureerde deurstation, zonder oproep of activering van het toestel 346210 (geconfigureerd als P+2 en MOD=5) of activering van het toestel 346230 (geconfigureerd als P+2)	Abertura da fechadura da UE (configurada com P+2) de maneira directa sem a chamada ou então ligação do actuador 346210 (configurado com P+2 e MOD=5) ou então ligação do actuador 346230 (configurada com P+2)	Otwarcie zamka przy PZ (skonfigurowanym z P+2) bezpośrednio bez wywołania lub aktywacja aktora 346210 (skonfigurowanego z P+2 i MOD=5) lub aktywacja 346230 (skonfigurowanego z P+2)
Apertura cerradura del PE (configurado con P+3) en modo directo sin llamada o activación del actuador 346210 (configurado con P+3 y MOD=5) o activación del actuador 346230 (configurado con P+3)	Rechtstreekse opening van het deurslot van het als P+3 geconfigureerde deurstation, zonder oproep of activering van het toestel 346210 (geconfigureerd als P+3 en MOD=5) of activering van het toestel 346230 (geconfigureerd als P+3)	Abertura da fechadura da UE (configurada com P+3) de maneira directa sem a chamada ou então ligação do actuador 346210 (configurado com P+3 e MOD=5) ou então ligação do actuador 346230 (configurado com P+3)	Otwarcie zamka przy PZ (skonfigurowanym z P+3) bezpośrednio bez wywołania lub aktywacja aktora 346210 (skonfigurowanego z P+3 i MOD=5) lub aktywacja 346230 (skonfigurowanego z P+3)
Apertura cerradura del PE (configurado con P+4) en modo directo sin llamada o activación del actuador 346210 (configurado con P+4 y MOD=5) o activación del actuador 346230 (configurado con P+4)	Rechtstreekse opening van het deurslot van het als P+4 geconfigureerde deurstation, zonder oproep of activering van het toestel 346210 (geconfigureerd als P+4 en MOD=5) of activering van het toeste 346230 (geconfigureerd als P+4)	Abertura da fechadura da UE (configurada com P+4) de maneira directa sem a chamada ou então ligação do actuador 346210 (configurado com P+4 e MOD=5) ou então ligação do actuador 346230 (configurado com P+4)	Otwarcie zamka przy PZ (skonfigurowanym z P+4) bezpośrednio bez wywołania lub aktywacja 346210 (skonfigurowanego z P+4 i MOD=5) lub aktywacja 346230 (skonfigurowanego z P+4)

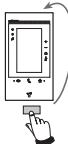
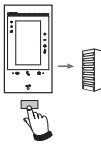
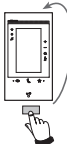
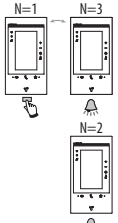
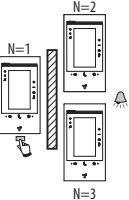
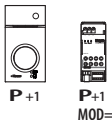
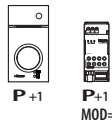
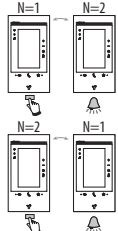
				
IT	Intercom tra appartamenti in impianti con interfaccia da appartamento 346850	Intercom all'interno dell'appartamento in impianti con interfaccia di appartamento 346850; oppure intercom tra appartamenti in impianti senza interfaccia di appartamento	Intercom su se stesso, invia la chiamata a tutti gli apparecchi con uguale indirizzo	Cercapersone, effettua una intercom generale, invia una chiamata a tutti gli apparecchi dell'impianto.
EN	Intercommunicability between apartments in systems with apartment interface 346850	Intercommunicability inside an apartment in systems with apartment interface 346850 or intercommunicability between apartments in systems without apartment interface	Intercom on itself, sends the call to all the devices with the same address	Paging, it makes general intercom and sends a call to all the handsets of the system
FR	Intercommunication entre appartements sur installations avec interface d'appartement 346850	Intercommunication à l'intérieur de l'appartement sur installations avec interface d'appartement 346850 ou intercommunication entre appartements sur installations sans interface d'appartement	Intercom sur lui-même, envoie l'appel à tous les appareils ayant une adresse identique	Cherche-personne, effectue une intercom générale, envoie un appel à tous les appareils de l'installation
DE	Gegenseitige Kommunikation zwischen Wohnungen für Anlagen mit Wohnungsschnittstelle 346850	Gegenseitige Kommunikation innerhalb der Wohnung für Anlagen mit Wohnungsschnittstelle 346850 oder gegenseitige Kommunikation zwischen Wohnungen für Anlagen ohne Wohnungsschnittstelle	Intercom mit einseitiger Funktion: sendet den Ruf an alle Geräte mit derselben Adresse	Intercom mit allgemeiner Funktion: sendet den Ruf an alle Geräte der Anlage.
ES	Intercomunicación entre apartamentos en instalaciones con interfaz de departamento 346850	Intercomunicación en el apartamento en instalaciones con interfaz de departamento 346850 o intercomunicación entre apartamentos en instalaciones sin interfaz de departamento	Intercomunicación hacia los aparatos iguales, envía la llamada a todos los aparatos con igual dirección	Busca, realiza una intercom general, envía una llamada a todos los aparatos del sistema
NL	Intercom tussen appartementen in installaties met interface van appartement 346850	Intercom binnen in het appartement in installaties met interface van appartement 346850 ofwel intercom tussen appartementen in installaties zonder interface van appartement	Intercom op zichzelf, verstuurt de oproep naar alle toestellen met hetzelfde adres	Personenzoeksysteem, verricht een algemene intercom, stuurt een oproep naar alle apparaten van de installatie.
PT	Intercom entre apartamentos em instalações com interface de apartamento 346850	Intercom dentro do apartamento em instalações com interface de apartamento art. 346850 ou então intercom entre apartamentos em instalações sem interface de apartamento	Intercomunicador sobre si mesmo, envia a chamada a todos os aparelhos com endereço igual	Localizador, efetua uma intercomunicação geral, envia uma chamada a todas as unidades da instalação
PL	Interkom między mieszkaniami w systemach z interfejsem mieszkania 346850	Interkom w mieszkaniu w systemach z interfejsem mieszkania 346850 lub interkom między mieszkaniami w systemach bez interfejsu mieszkania 346850	Interkom wewnętrzny, między wszystkimi aparatami o tym samym adresie	Pager, wykorzystujący wywołanie interkomowe do wszystkich aparatów w systemie

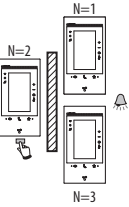
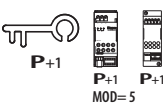
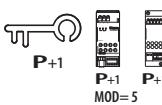
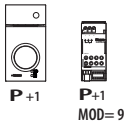

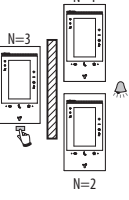
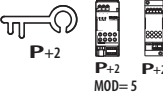
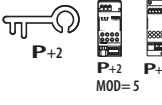
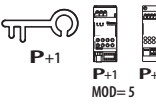
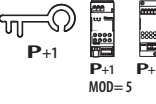
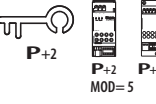
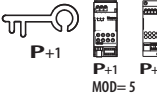
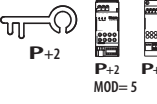

MOD = MM

1	2	3	4	5
				
				
				
			 	 



- In caso di riconfigurazione dell'apparecchio attendere un minuto prima di riconnetterlo all'impianto.
- When configuring the device, wait one minute before connecting it to the system again.
- En cas de nouvelle configuration de l'appareil, laisser s'écouler une minute avant de le rebrancher à l'installation.
- Jedes Mal, wenn die Konfiguration geändert wird, muss die Anlage für etwa 1 Minute spannungslos geschaltet werden.

MOD = MM

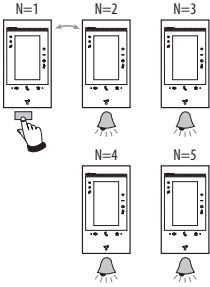
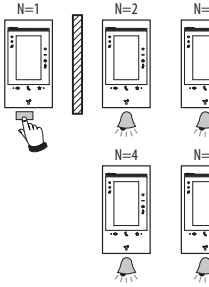
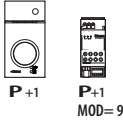
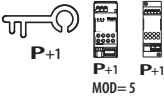
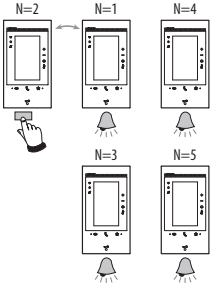
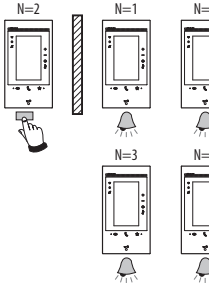
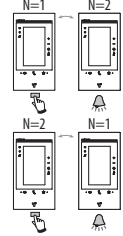
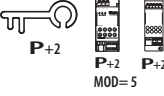
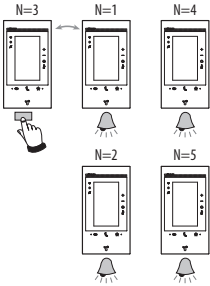
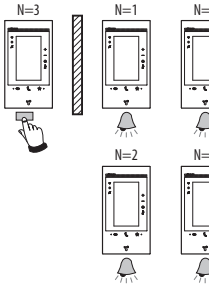
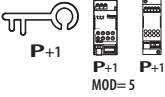
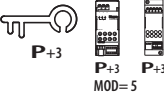

- En caso de reconfiguración del aparato, espere un minuto antes de volverlo a conectar a la instalación.
- In geval van een herconfiguratie van het toestel een minuut wachten voordat men het terug aansluit op de installatie.
- Se o aparelho for configurado novamente esperar um minuto antes de conectá-lo de novo com o sistema.
- W przypadku zmiany konfiguracji aparatu, odłączyć zasilanie na ok. 1 minutę, a następnie podłączyć ponownie.

MOD = MM

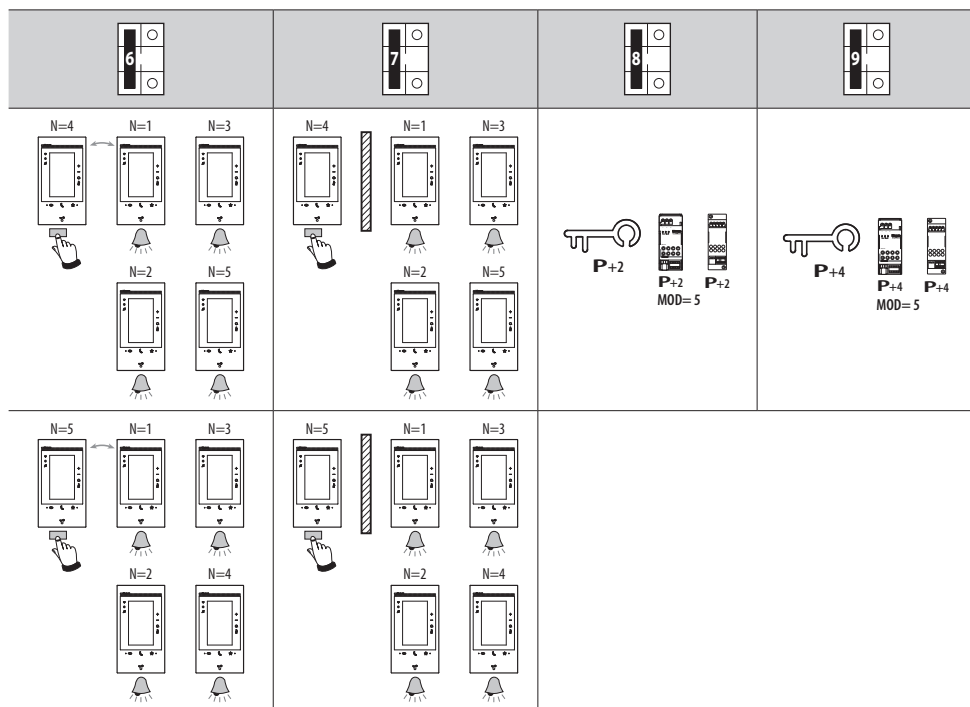

- **Prima accensione**
- **First switching on**
- **Premier allumage**

- **Erstmaliges Einschalten**
- **Primer encendido**
- **Eerste inschakeling**

- **Primeira ligação**
- **Pierwsze włączenie**

- Dopo aver collegato ed acceso il dispositivo, puoi eseguire delle personalizzazioni tramite menù. Attendi che i led terminino di lampeggiare e tocca il display per accenderlo.
- After connecting and switching on the device, it will be possible to customise it using the menu. Wait for the LEDs to stop flashing and then touch the display to switch it on.
- Après avoir branché et allumé le dispositif, il est possible d'effectuer des personnalisations à l'aide des menus. Attendre que les voyants cessent de clignoter et toucher l'écran pour l'allumer.
- Nach Anschluss und Einschalten der Vorrichtung können Sie über das Menü Einstellungen nach Wunsch vornehmen. Warten, bis die Led aufhört zu blinken und das Display berühren, um es einzuschalten.
- Tras haber configurado y accedido al dispositivo, puede efectuar las personalizaciones en el menù. Espere hasta que los leds dejen de parpadear y toque la pantalla para encenderla.
- Als het apparaat aangesloten en ingeschakeld is, kunnen de aanpassingen in het menu worden verricht. Wacht tot de leds niet langer knipperen. Raak vervolgens het display aan om het in te schakelen.
- Após ter conectado e ligado o dispositivo, realizar as personalizações através do menu. Aguardar até que os LEDs parem de piscar e tocar no ecrã a fim de ligá-lo.
- Po podłączeniu i włączeniu urządzenia możesz dokonać personalizacji za pomocą menu. Poczekaj, aż diody led przestaną migać i dotknij ekranu, aby go włączyć.

- Personalizzazione delle funzioni: Lingua e Data/Ora
- *Function customisation: Language and Date/Time*
- Personnalisation des fonctions : Langue et Date / Heure
- *Funktionen nach Wunsch Sprachen und Datum/Uhrzeit*
- Personalización de las funciones: Idioma y Fecha/Hora
- *Aanpassing van de functies: Taal en Datum/Tijd*
- Personalizaçao das funções: Língua e Data/Hora
- *Personalizacja funkcji: Język i data / godzina*

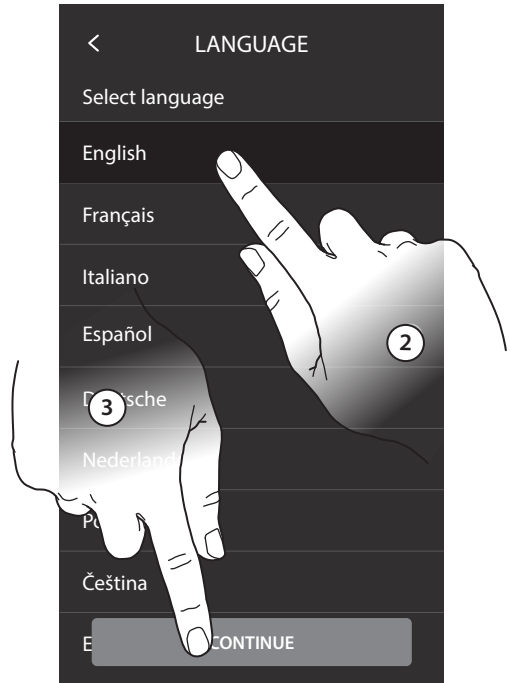
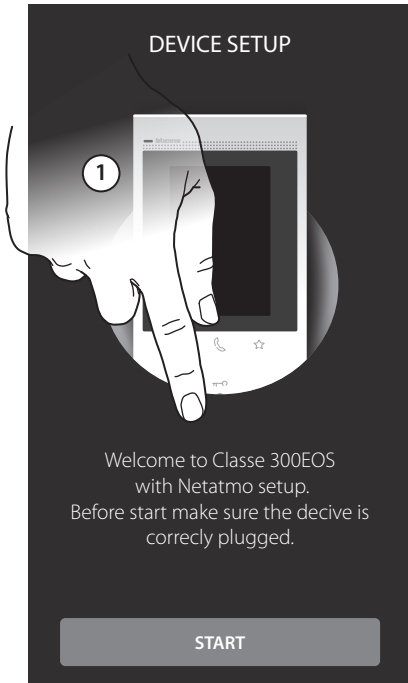

- 1. Tocca per iniziare la personalizzazione.
- 2. Seleziona la lingua di interfaccia.
- 3. Tocca per proseguire.
- 1. Touch to start the customisation.
- 2. Select the interface language.
- 3. Touch to continue.
- 1. Toucher pour entamer la personnalisation.
- 2. Sélectionner la langue d'interface.
- 3. Toucher pour continuer.
- 1. Berühren, um die gewünschte Einstellung vorzunehmen.
- 2. Die Sprache der Schnittstelle wählen.
- 3. Berühren, um fortzufahren.
- 1. Toque para iniciar la personalización.
- 2. Seleccione el idioma de la interfaz.
- 3. Toque para continuar.
- 1. Raak het scherm aan om de aanpassing te starten.
- 2. Selecteer de taal.
- 3. Raak het scherm aan om verder te gaan.
- 1. Tocar para iniciar a personalização
- 2. Selecionar o idioma de interface
- 3. Tocar para continuar
- 1. Dotknij, aby rozpocząć proces personalizacji.
- 2. Wybierz język interfejsu.
- 3. Dotknij, aby kontynuować.

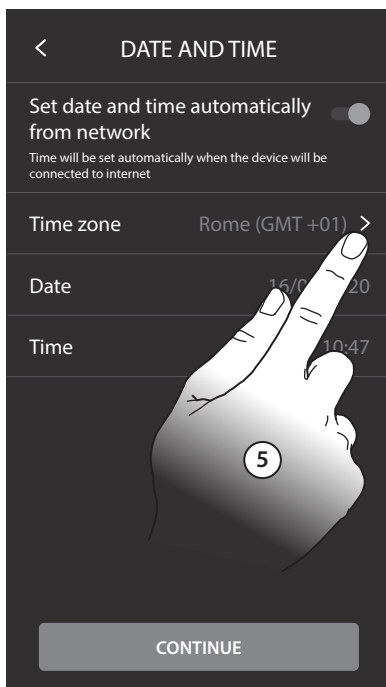
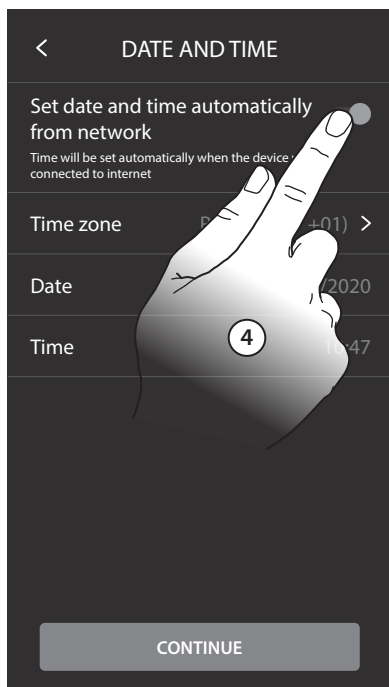

- 4. Tocca per abilitare l'aggiornamento automatico di ora e data, tramite un server NTP.
- 5. Tocca per impostare il fuso orario della tua zona.
- 4. Touch to set the automatic time and date update through the NTP server.
- 5. Touch to set your time zone.
- 4. Toucher pour activer la mise à jour automatique de la date et de l'heure via un serveur NTP.
- 5. Toucher pour régler le fuseau horaire de la zone du lieu d'installation.
- 4. Berühren, um das Datum und die Uhrzeit automatisch über einen NTP-Server zu aktualisieren.
- 5. Berühren, um die Zeitzone einzustellen.
- 4. Toque para habilitar la actualización automática de la fecha y la hora mediante un servidor NTP.
- 5. Toque para configurar el huso horario de su zona.
- 4. Raak het scherm aan om het automatisch updaten van de datum en de tijd met een NTP-server te activeren.
- 5. Raak het scherm aan om uw tijdzone in te stellen.
- 4. Tocar para ativar a atualização automática de hora e data, através um servidor NTP.
- 5. Tocar para configurar o fuso horário da sua região.
- 4. Dotknij, aby włączyć automatyczną aktualizację godziny i daty przez serwer NTP.
- 5. Dotknij, aby ustawić strefę czasową swojego obszaru.

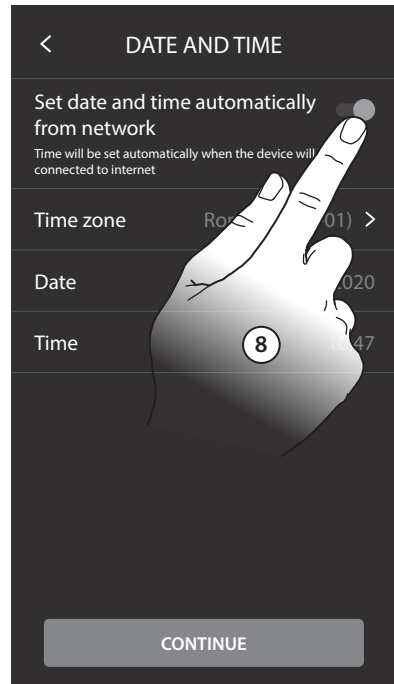

- 6. Seleziona il fuso orario della tua zona geografica.
- 7. Tocca per proseguire.
- 8. Tocca nel caso in cui invece vuoi disabilitare la funzione e impostare ora e data manualmente.
- 6. Select your time zone.
- 7. Touch to continue.
- 8. Touch if you want to disable the function and to manually set date and time.
- 6. Sélectionner le fuseau horaire de la zone géographique du lieu d'installation.
- 7. Toucher pour continuer.
- 8. Toucher pour désactiver la fonction et pour régler manuellement l'heure et la date.
- 6. Wählen Sie Ihre Zeitzone.
- 7. Berühren, um fortzufahren.
- 8. Berühren, um die Funktionen zu deaktivieren und die Uhrzeit und das Datum von Hand einzugeben.
- 6. Selecciona el huso horario de su zona geográfica.
- 7. Toque para continuar.
- 8. En cambio, toque cuando quiera deshabilitar la función y ajustar la hora y la fecha manualmente.
- 6. Selecteer de tijdzone behorende bij uw geografische zone.
- 7. Raak het scherm aan om verder te gaan.
- 8. Raak het scherm aan om functie uit te schakelen en de datum en tijd met de hand in te stellen.
- 6. Selecionar o fuso horário da sua região geográfica.
- 7. Tocar para continuar.
- 8. Toque para desativar a função e configurar manualmente hora e data.
- 6. Wybierz strefę czasową swojego obszaru geograficznego.
- 7. Dotknij, aby kontynuować.
- 8. Dotknij, aby wyłączyć funkcję oraz ustawić datę i czas ręcznie.

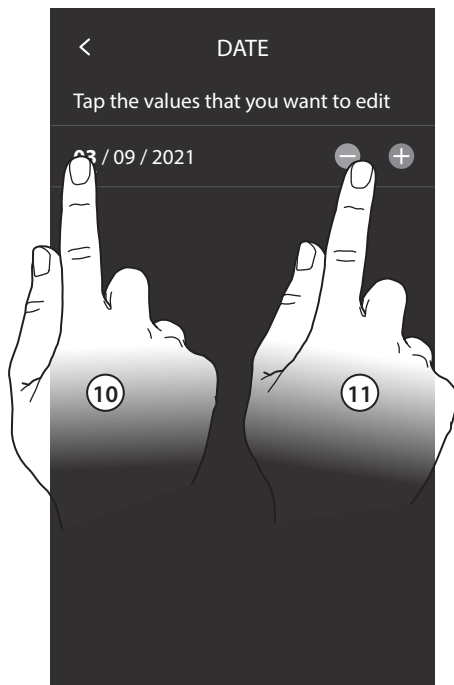
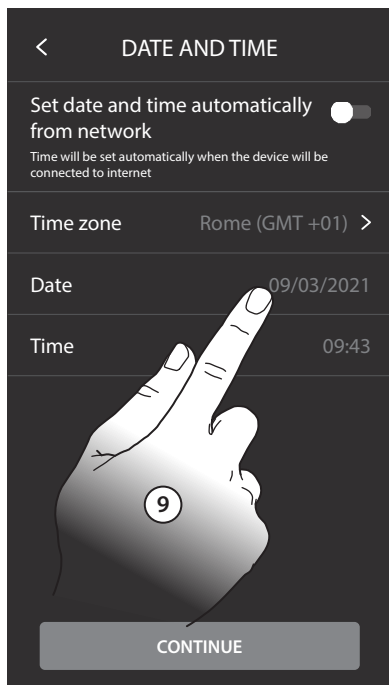

- 9. Tocca per modificare manualmente la data.
 - 10. Seleziona il dato da modificare.
 - 11. Tocca per aumentare o diminuire il valore.
- 9. Touch to manually modify the date.
 - 10. Select the data to change.
 - 11. Touch to increase or decrease the value.
- 9. Toucher pour modifier manuellement la date.
 - 10. Sélectionner la donnée à modifier.
 - 11. Toucher pour augmenter ou abaisser la valeur.
- 9. Berühren, um Datum manuell zu ändern.
 - 10. Den zu ändernden Wert wählen.
 - 11. Berühren, um den Wert zu erhöhen oder verringern.
- 9. Toque para modificar manualmente la fecha.
 - 10. Seleccione el dato que quiere modificar.
 - 11. Toque para aumentar o disminuir el valor.
- 9. Raak het scherm aan om de datum met de hand te wijzigen.
 - 10. Selecteer het te wijzigen gegeven.
 - 11. Raak het scherm aan om de waarde te verhogen of verlagen.
- 9. Tocar aqui a fim de alterar manualmente a data.
 - 10. Seleccionar o dado a modificar.
 - 11. Tocar aqui para aumentar ou diminuir o valor.
- 9. Dotknij, aby ręcznie zmienić datę.
 - 10. Wybierz dane do modyfikacji.
 - 11. Dotknij, aby zwiększyć lub zmniejszyć wartość.

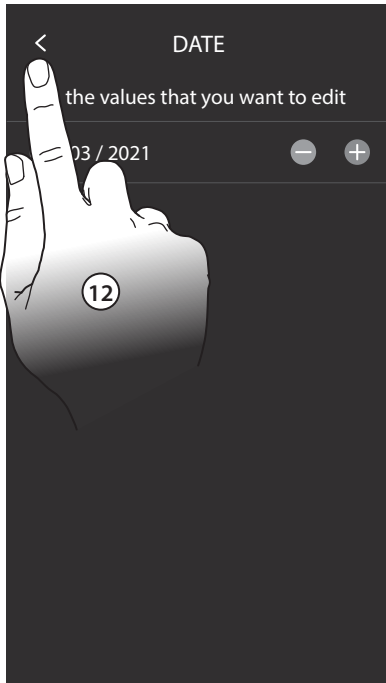

- 12. Tocca per proseguire.
- 13. Tocca per modificare manualmente l'orario.
- 12. *Touch to continue.*
- 13. *Touch to manually modify the time.*
- 12. Toucher pour continuer.
- 13. Toucher pour modifier manuellement l'heure.
- 12. *Berühren, um fortzufahren.*
- 13. *Berühren, um Uhrzeit manuell zu ändern.*

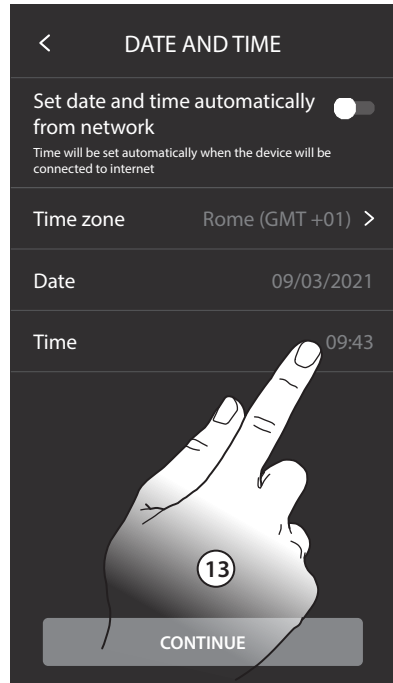

- 12. Toque para continuar.
- 13. Toque para modificar manualmente la hora.
- 12. *Raak het scherm aan om verder te gaan.*
- 13. *Raak het scherm aan om de tijd met de hand te wijzigen.*
- 12. Toçar para continuar.
- 13. Toçar aqui a fim de alterar manualmente a hora.
- 12. *Dotknij, aby kontynuować.*
- 13. *Dotknij, aby ręcznie zmienić godzinę.*

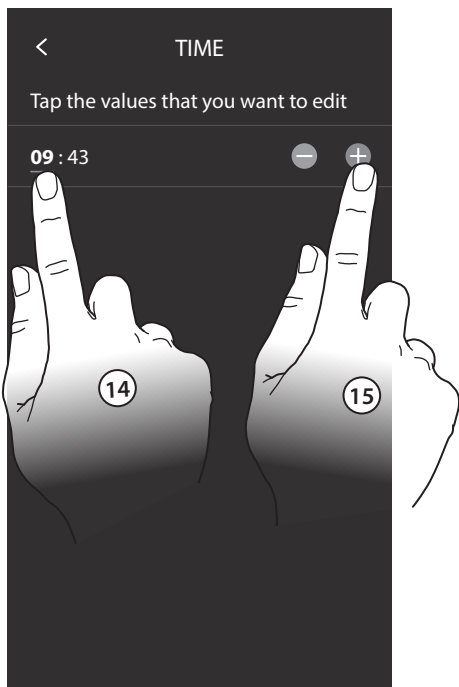

- 14. Seleziona il dato da modificare.
15. Tocca per aumentare o diminuire il valore.
16. Tocca per proseguire.
- 14. *Select the data to change.*
15. *Touch to increase or decrease the value.*
16. *Touch to continue.*
- 14. Sélectionner la donnée à modifier.
15. Toucher pour augmenter ou abaisser la valeur.
16. Toucher pour continuer.
- 14. *Den zu ändernden Wert wählen.*
15. *Berühren, um den Wert zu erhöhen oder verringern.*
16. *Berühren, um fortzufahren.*
- 14. Seleccione el dato que quiere modificar.
15. Toque para aumentar o disminuir el valor.
16. Toque para continuar.
- 14. *Selecteer het te wijzigen gegeven.*
15. *Raak het scherm aan om de waarde te verhogen of verlagen.*
16. *Raak het scherm aan om verder te gaan.*
- 14. Seleccionar o dado a modificar.
15. Tocar aquí para aumentar ou diminuir o valor.
16. Tocar para continuar.
- 14. *Wybierz dane do modyfikacji.*
15. *Dotknij, aby zwiększyć lub zmniejszyć wartość.*
16. *Dotknij, aby kontynuować.*

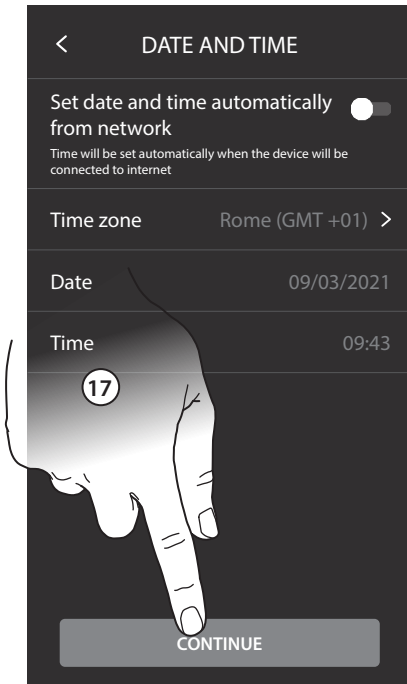

- 17. Tocca per proseguire.
- 18. Tocca per impostare l'indirizzo del dispositivo.
- 17. Touch to continue.
- 18. Touch to set the device address.
- 17. Toucher pour continuer.
- 18. Toucher pour régler l'adresse du dispositif.
- 17. Berühren, um fortzufahren.
- 18. Berühren, um die Adresse der Vorrichtung einzurichten.
- Nel caso in cui hai configurato il dispositivo fisicamente, per le voci: indirizzo N/; intercom; telecamera; attivazione, è possibile personalizzarne il nome.
- Si ha configurado el dispositivo físicamente, para las opciones: dirección N/; intercom; cámara; activación, se puede personalizar su nombre.
- *In case of physical configuration, the names of the address N/, intercom, camera and activation items can be customised.*
- *Als het apparaat fysiek geconfigureerd is, kan de naam van de items adres/N/, intercom, camera, activering worden gepersonaliseerd.*
- Dans le cas où le dispositif aurait été configuré physiquement, pour les options : adresse N/, intercom, caméra et activation, il est possible d'en personnaliser le nom..
- Caso tenha configurado o dispositivo fisicamente, para os itens: endereço N/; interfone; câmara de vídeo; ativação, é possível personalizar o nome.
- *Wenn Sie das Gerät physikalisch konfiguriert haben, können Sie den Namen des Geräts für die Punkte: N/ Adresse; Intercom; Kamera; Aktivierung anpassen.*
- *W przypadku fizycznego skonfigurowania urządzenia dla pozycji: adres N /; interkom; kamera; aktywacja, można spersonalizować jego nazwę.*
- 17. Toque para proseguir.
- 18. Toque para configurar la dirección el dispositivo.
- 17. Raak het scherm aan om verder te gaan.
- 18. Raak het scherm aan om de adres van het apparaat in te stellen.
- 17. Toacar para continuar.
- 18. Tocar para configurar o endereço do dispositivo.
- 17. Dotknij, aby kontynuować.
- 18. Dotknij, aby ustawić adres urządzenia.

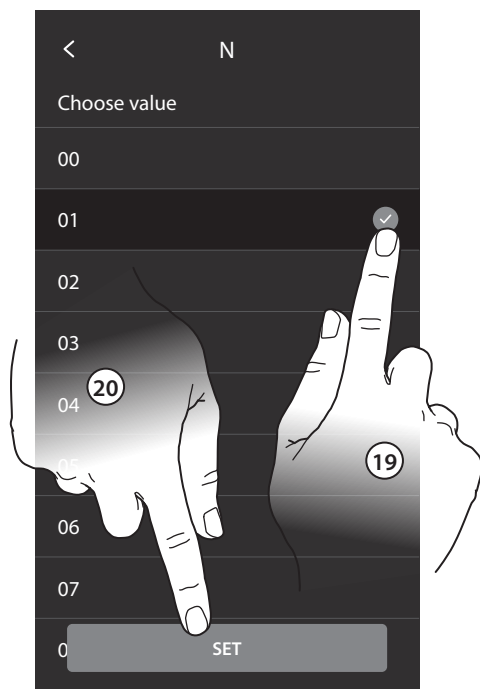

- 19. Seleziona il valore del configuratore N.
20. Tocca per confermare.
21. Tocca per impostare l'Indirizzo del PE del quale si vuole aprire la Serratura con PI a riposo e a cui si indirizza l'autoaccensione.
- 19. Select the N configurator value.
20. Touch to confirm.
21. Touch to set the address of the EP for which to open the door lock with the IU idle, and to which to send the auto-on command.
- 19. Sélectionner la valeur du configurateur N.
20. Toucher pour confirmer.
21. Toucher pour sélectionner l'adresse du PE dont on souhaite ouvrir la serrure avec le PI au repos et auquel l'auto-allumage est adressé.
- 19. Den Wert des Konfigurators N wählen
20. Berühren, um zu bestätigen.
21. Berühren, um die Adresse der TS einzurichten, deren Schloss bei HS im Ruhemodus geöffnet werden soll und der die Selbstschaltung bestimmt ist.
- 19. Selecciona el valor del configurador N.
20. Toque para confirmar.
21. Toque para configurar la dirección de la PE de la que se quiere abrir la cerradura con la UI en reposo y hacia la que se direcciona el autoencendido.
- 19. Selecteer de waarde van de configurator N.
20. Raak het scherm aan om te bevestigen.
21. Raak het scherm aan om het adres in te stellen van de buitenpost waar het slot van wordt ontgrendeld met binnenpost in ruststand en waar de automatische inschakeling naar wordt gestuurd.
- 19. Seleccionar o valor do configurador N.
20. Tocar aqui para confirmar.
21. Tocar para definir o endereço da UE da qual se pretende abrir a fechadura com a UI em repouso e à qual endereçar a ligação automática.
- 19. Wybierz wartość konfiguratora N.
20. Dotknij, aby potwierdzić.
21. Dotknij, aby ustawić adres PZ, dla którego chcesz otworzyć zamek z AW w stanie spoczynku i do którego skierowane jest samowłqczenie.

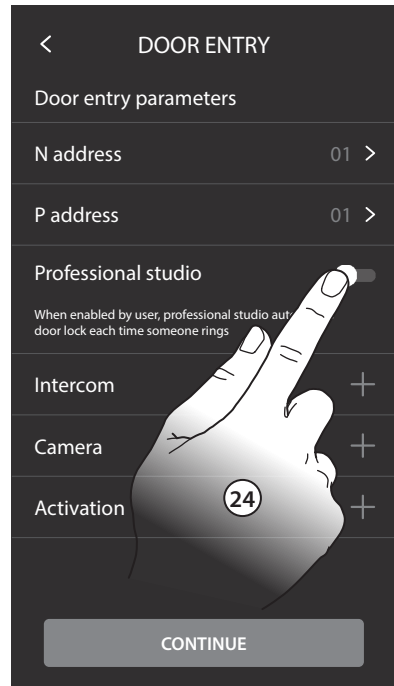
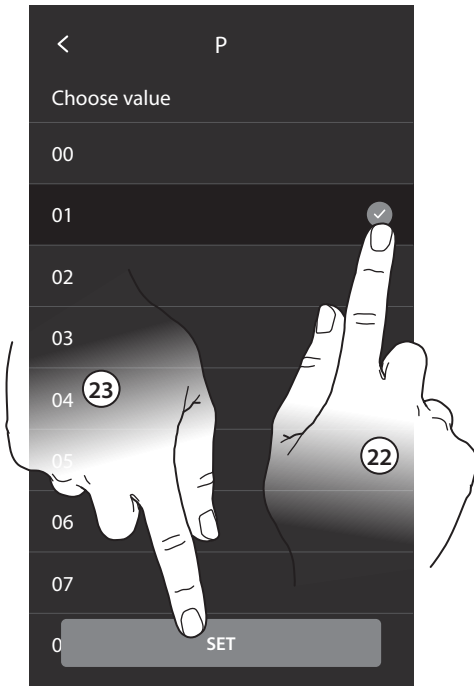

- 22. Seleziona il valore del configuratore P.
- 23. Tocca per confermare.
- 24. Tocca per abilitare la funzione professionale.
- 22. Select the P configurator value.
- 23. Touch to confirm.
- 24. Touch to enable the Professional Studio function.
- 22. Sélectionner la valeur du configurateur P.
- 23. Toucher pour confirmer.
- 24. Toucher pour activer la fonction Bureau.
- 22. Den Wert des Konfigurators P wählen.
- 23. Berühren, um zu bestätigen.
- 24. Berühren, um die Funktion Büro zu aktivieren.
- 22. Selecciona el valor de configurador P.
- 23. Toque para confirmar.
- 24. Toque para habilitar la función estudio profesional.
- 22. Selecteer de waarde van de configurator P.
- 23. Raak het scherm aan om te bevestigen.
- 24. Raak het scherm aan om de functie professionele studio te activeren.
- 22. Seleccionar o valor do configurado P.
- 23. Tocar aqui para confirmar.
- 24. Tocar para ativar a função escritório profissional.
- 22. Wybierz wartość konfiguratora P.
- 23. Dotknij, aby potwierdzić.
- 24. Dotknij, aby włączyć funkcję Gabinet zawodowy.

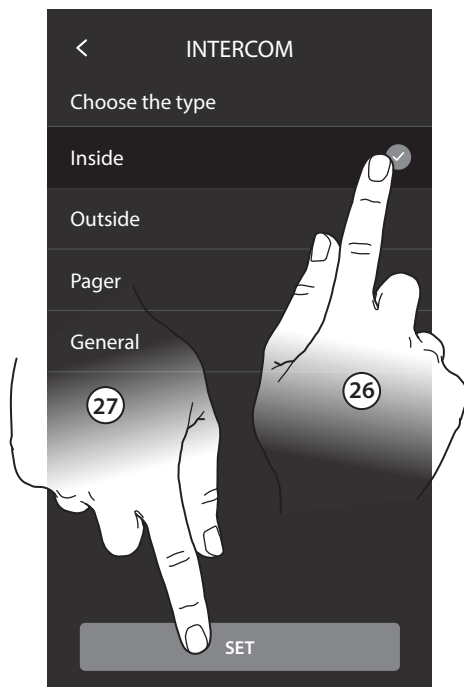
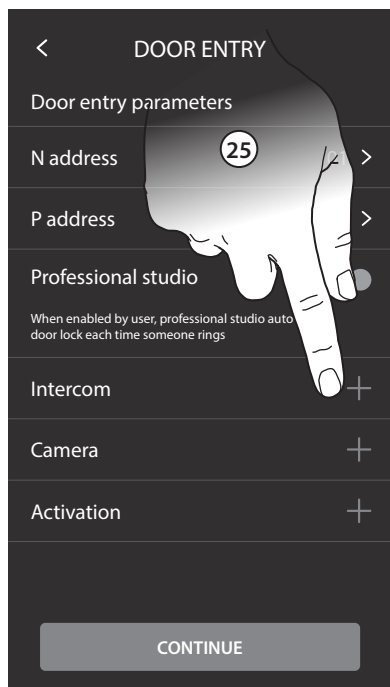

- 25. Tocca per inserire Intercom/Telecamere/Attivazioni. Nota: per maggiori dettagli vedi Manuale uso ed installazione.
- 26. Tocca per selezionare il tipo di intercom.
- 27. Tocca per confermare.
- 25. Touch to enter Intercom/Cameras/Activations
Note: for more details see the User and installation manual.
- 26. Touch to select the type of intercom.
- 27. Touch to confirm.
- 25. Toucher pour ajouter Intercom/Caméras/Activations.
Note: pour plus de détails, se reporter au Manuel d'utilisation et d'installation.
- 26. Toucher pour sélectionner le type d'intercom.
- 27. Toucher pour confirmer.
- 25. Berühren, um Intercom/Kameras/Aktivierungen einzufügen.
Anmerkung: Weitere Einzelheiten entnehmen Sie bitte der Bedienungs- und Installationsanleitung.
- 26. Berühren, um den Intercom-Typ zu wählen.
- 27. Berühren, um zu bestätigen.
- 25. Toque para insertar Intercom/Telecámaras/Activaciones.
Nota: para obtener más información, consulte el Manual de uso y utilización.
- 26. Toque para seleccionar el tipo de intercom.
- 27. Toque para confirmar.
- 25. Raak het scherm aan om de intercom/camera's/activeringen in te voeren.
Opmerking: raadpleeg de gebruikers- en onderhoudshandleiding voor meer informatie.
- 26. Raak het scherm aan om het type intercom te selecteren.
- 27. Raak het scherm aan om te bevestigen.
- 25. Tocar para inserir o Intercomunicador/Câmaras de vídeo/Ativações.
Nota: para mais detalhes ver o Manual de utilização e instalação.
- 26. Tocar aqui a fim de selecionar o tipo de intercomunicador.
- 27. Tocar aqui para confirmar.
- 25. Dotknij, aby wprowadzić Intercom / Kamery / Aktywację.
Uwaga: szczegółowe informacje można znaleźć w Instrukcji obsługi i instalacji.
- 26. Dotknij, aby wybrać typ interkomu.
- 27. Dotknij, aby potwierdzić.

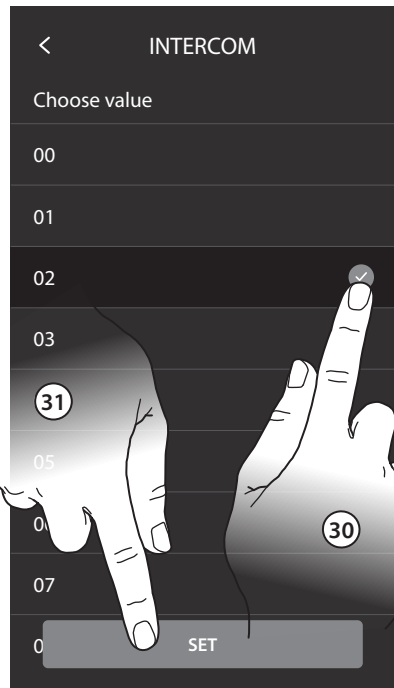

- 28. Inserisci un nome.
- 29. Tocca per confermare.
- 30. Tocca per inserire l'indirizzo.
- 31. Tocca per confermare.
- Nota: per Intercom, Pager e General non è necessario.
- 28. Enter a name.
- 29. Touch to confirm.
- 30. Touch to enter the address.
- 31. Touch to confirm.
- Nota: it is not necessary for Intercom, Pager and General.
- 28. Saisir un nom.
- 29. Toucher pour confirmer.
- 30. Toucher pour saisir l'adresse.
- 31. Toucher pour confirmer.
- Nota : pour Intercom, Pager et General ne sont pas nécessaires.
- 28. Geben Sie einen Namen ein.
- 29. Berühren, um zu bestätigen.
- 30. Berühren, um die Adresse einzugeben.
- 31. Berühren, um zu bestätigen.
- Anmerkung: für Intercom, Pager und General ist dies nicht nötig.

- 28. Escriba un nombre.
- 29. Toque para confirmar.
- 30. Toque para introducir la dirección.
- 31. Toque para confirmar.
- Nota: para Intercom, Pager y General, no es necesario.
- 28. Een naam invoeren.
- 29. Raak het scherm aan om te bevestigen.
- 30. Raak het scherm aan om het adres in te voeren.
- 31. Raak het scherm aan om te bevestigen.
- Opmerking: dit is niet nodig voor Intercom, Pager en General.
- 28. Inserir um nome.
- 29. Tocar aqui para confirmar.
- 30. Toque para inserir o endereço.
- 31. Tocar aqui para confirmar.
- Nota: para Intercom, Pager e General não é necessário.
- 28. Wpisz nazwę.
- 29. Dotknij, aby potwierdzić.
- 30. Dotknij, aby wprowadzić adres.
- 31. Dotknij, aby potwierdzić.
- Uwaga: w przypadku interkomu, pagera i ogólnego (General) nie jest to konieczne.

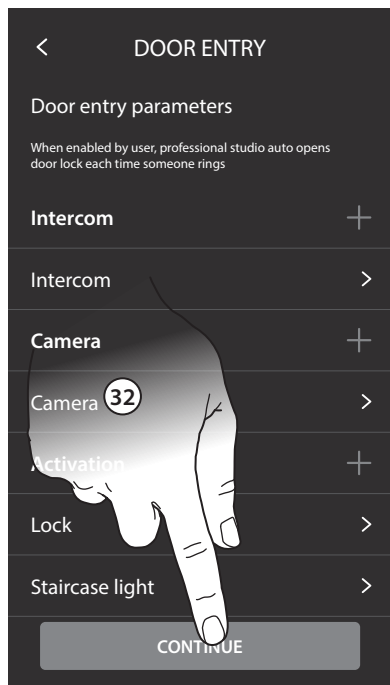

- 32. Tocca per continuare.
Ripeti la stessa procedura per inserire Telecamere e Attivazioni.
- 32. Touch to continue.
Repeat the same procedure to enter Cameras and Activations.
- 32. Toucher pour continuer.
Répéter la même procédure pour ajouter Caméras et Activations
- 32. Berühren, um fortzufahren.
Den Vorgang wiederholen, um Kameras und Aktivierungen einzufügen.
- 32. Toque para continuar.
Repita el mismo procedimiento para insertar Telecámaras y Activaciones.
- 32. Raak het scherm aan om verder te gaan.
Herhaal de procedure voor het invoeren van camera's en activeringen.
- 32. Tocar para continuar.
Repetir o mesmo procedimento para ativar Câmaras de vídeo e Ativações.
- 32. Dotknij, aby kontynuować.
Powtórz tę samą procedurę, aby wstawić kamery i aktywacje.



- Configurando l'indirizzo del Posto Esterno principale (P), vengono inserite in automatico: telecamera PE; serratura PE; Luci scale.
- When configuring the address of the Entrance Panel (P), the following are entered automatically: EP camera; EP lock; Staircase light.
- En configurant l'adresse du Poste externe principal (P), automatiquement sont ajoutés : caméras PE ; serrure PE ; Lumières escaliers .
- Durch die Konfiguration der Adresse der Haupt-Türstation (P) werden automatisch die Funktionen Kamera TS , Schloss TS und Treppenlicht eingefügt.
- Al configurar la dirección de la placa exterior principal (P), se insertan automáticamente: telecámara PE ; cerradura PE ; Luces escaleras.
- Configureer het adres van de hoofdbuitenpost (P) voor het automatisch invoeren van: camera's op de buitenpost ; slot van de buitenpost ; trapverlichting .
- Ao definir o endereço da Unidade Externa principal, são ativadas automaticamente: câmaras de vídeo UE ; fechadura UE ; Luzes das escadas.
- Konfigurując adres głównego Panelu Zewnętrzny (P), automatycznie wstawiane są: kamera PZ ; Zamek PZ ; Oświetlenie schodowe.

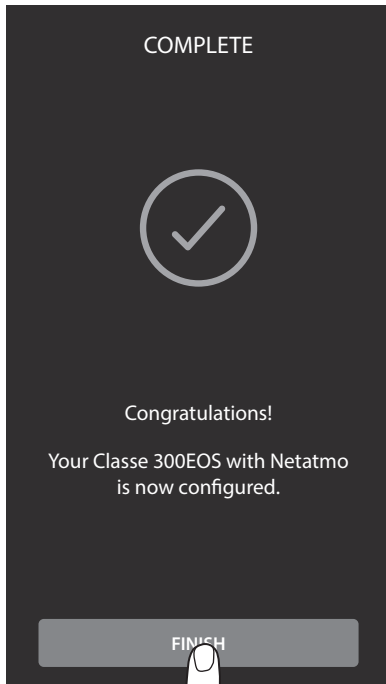

- 33. Tocca per terminare la procedura di personalizzazione.
- 33. *Touch to end the customisation procedure.*
- 33. Toucher pour terminer la procédure de personnalisation.
- 33. *Berühren, um die Änderungsprozedur zu beenden.*
- 33. Toque para acabar el procedimiento de personalización.
- 33. *Raak het scherm aan om de aanpassingsprocedure te beëindigen.*
- 33. Tocar para terminar o procedimento de personalização.
- 33. *Dotknij, aby zakończyć procedurę personalizacji.*

- Al termine della procedura appariranno le pagine per associare il Classe 300EOS with Netatmo all'app Home + Security e per attivare il controllo vocale di Alexa.
- *After completing the procedure, some pages will appear, giving the possibility to associate Classe 300EOS with Netatmo with the Home + Security App and enable the Alexa voice control.*
- Au terme de la procédure, s'affichent les pages qui permettent d'associer le Classe 300 EOS à l'appli Home + Security et d'activer le contrôle vocal d'Alexa.
- *Nach beendeter Prozedur werden die Seiten angezeigt, um den Classe 300EOS with Netatmo der Home + Security -App zuzuordnen und die Alexa-Sprachsteuerung zu aktivieren.*
- Al final del procedimiento, aparecerán las páginas para vincular el Classe 300EOS with Netatmo con la app Home + Security y para activar el control vocal de Ale
- *Aan het einde van de procedure worden de pagina's weergegeven waarop Classe 300EOS with Netatmo kan worden gekoppeld met de app Home + Security en de stembediening van Alexa kan worden geactiveerd.*
- Ao terminar o procedimento aparecerão as páginas para associar o Classe 300EOS with Netatmo à app Home + Security e para ativar o controle por voz Alexa.
- *Po zakończeniu procedury pojawią się strony do skojarzenia Classe 300EOS with Netatmo z aplikacją Home + Security i do aktywacji sterowania głosowego Alexa.*

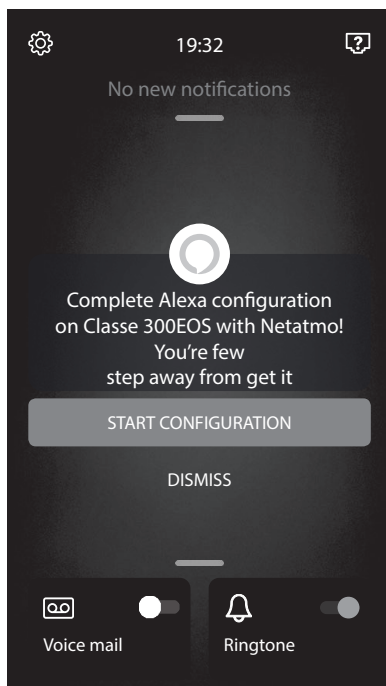
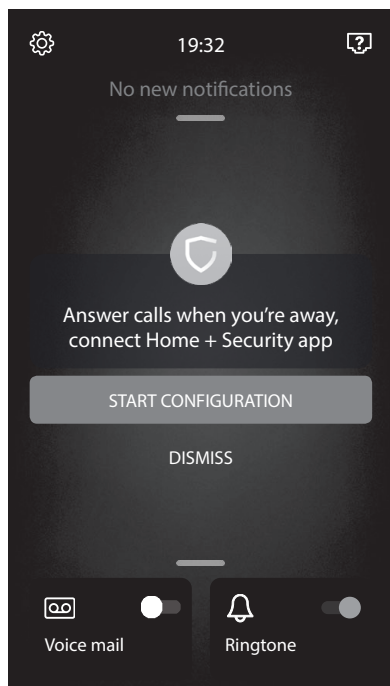

- Per effettuare queste configurazioni e per qualsiasi altra informazione fare riferimento alla documentazione scaricabile dai siti:
- *For these configurations and for any other information, refer to the documentation available from the following websites:*
- Pour effectuer cette configuration et pour toute autre information, faire référence à la documentation téléchargeable en se rendant sur les sites :
- *Um diese Konfigurationen vorzunehmen und für alle anderen Informationen siehe die Dokumentation, die von den Websites heruntergeladen werden kann:*
- Para efectuar estas configuraciones y para otra información, consulte la documentación que puede descargarse en los sitios:
- *Raadpleeg de documentatie die van de websites gedownload kan worden voor deze configuraties en andere informatie:*
- Para efetuar estas definições e para qualquer outra informação consultar a documentação que pode ser descarregada dos sites:
- *Aby przeprowadzić te konfiguracje i uzyskać dodatkowe informacje, zapoznaj się z dokumentacją, którą można pobrać z witryn:*



www.homesystems-legrandgroup.com



Download the Home + Security App



help.bticino.com/classe300EOS



- **Connessione ad una rete dati**
- **Connection to a data network**
- **Connexion à un réseau de données**
- **Anschluss an ein Datennetz**
- **Conexión a una red de datos**
- **Verbinding met een gegevensnetwerk**
- **Conexão a uma rede de dados**
- **Połączenie z siecią danych**

- Per tenere sempre aggiornato il tuo Classe 300EOS with Netatmo devi connetterlo ad una rete dati domestica con accesso ad internet.
- *To ensure that your Classe 300EOS with Netatmo is always up to date, make sure that it is connected to a home network with Internet access.*
- Pour que le Classe 300 EOS soit toujours mis à jour, il est nécessaire de le connecter à un réseau de données domestique avec accès à Internet.
- *Um Ihr Classe 300EOS with Netatmo stets auf dem neuesten Stand zu halten, muss es an ein Heimdatennetz mit Internetzugang angeschlossen werden.*
- Para mantener siempre actualizado su Classe 300EOS with Netatmo, ha de conectarlo a una red de datos domésticos con acceso a Internet.
- *Verbind uw Classe 300EOS with Netatmo met het gegevensnetwerk van uw woning dat toegang heeft tot het internet, zodat het altijd geüpdatet blijft.*
- Para manter sempre atualizado o seu Classe 300X precisa de conectá-lo a uma rede de dados com acesso à Internet.
- *Aby Twój Classe 300EOS with Netatmo był zawsze aktualny, musisz podłączyć go do domowej sieci danych z dostępem do Internetu.*



- Per utilizzare il servizio il Cliente deve dotarsi di attrezzature tecniche che consentano l'accesso alla rete Internet, sulla base di un accordo concluso dal Cliente stesso con un ISP (Internet Service Provider) in relazione al quale Bticino resta del tutto estranea.
- *To use the service, the Customer must acquire the technical equipment which allows access to the Internet, on the basis of an agreement made by the Customer himself with an ISP (Internet Service Provider). Bticino plays no part in this.*
- Pour utiliser le service, le Client doit se doter de l'équipement technique lui permettant d'accéder à Internet, sur la base d'un contrat passé avec un fournisseur d'accès à Internet (ISP ou Internet Service Provider) auquel Bticino reste totalement étranger.
- *Um die Dienstleistung verwenden zu können, muss der Kunde über technische Geräte verfügen, die den Zugriff auf Internet aufgrund eines von ihm mit einem ISP (Internet Service Provider) abgeschlossenen Vertrags gestatten, aus dem Bticino ausgeschlossen ist.*
- Para usar el servicio, el Cliente ha de contar con equipos técnicos que permitan acceder a la red Internet, sobre la base de un acuerdo concluido por el mismo Cliente con un ISP (Internet Service Provider) en el que Bticino no participa.
- *Om de service te kunnen gebruiken, moet de klant beschikken over de technische apparatuur die toegang tot het internet mogelijk maken. Dit gebeurt aan de hand van een overeenkomst tussen de klant en een ISP (Internet Service Provider) waar Bticino niet aansprakelijk voor is.*
- Para utilizar o serviço, o Cliente deverá munir-se de equipamentos técnicos que possibilitem o acesso à rede Internet, na base de um acordo celebrado pelo mesmo Cliente com um ISP (Fornecedor de Serviços Internet) em relação ao qual Bticino permanecerá completamente estranha.
- *Aby korzystać z usługi, Klient musi nabyć wyposażenie techniczne, które umożliwia dostęp do Internetu, na podstawie umowy zawartej przez Klienta z ISP (Dostawcą Usług Internetowych), niezwiązanym w żaden sposób z Bticino.*

- Per utilizzare alcuni servizi che Bticino fornisce come aggiuntivi alle normali funzioni di base del Classe 300EOS with Netatmo il Cliente dovrà installare l'APP sul proprio smartphone. I servizi offerti tramite l'APP prevedono che si possa interagire con il Classe 300EOS with Netatmo da remoto ed attraverso la rete Internet.

In questi casi l'integrazione e il buon funzionamento tra Classe 300EOS with Netatmo e APP possono dipendere da:

- a) qualità della rete dati;
- b) tipologia del contratto di accesso alla rete internet dell'abitazione;
- c) tipologia del contratto dati sullo smartphone.

Nel caso in cui uno di questi tre elementi non sia conforme alle specifiche richieste per il funzionamento del prodotto, Bticino è esente da qualsiasi responsabilità per eventuali malfunzionamenti. Il Prodotto infatti supporta un sistema streaming VoIP, pertanto bisogna verificare che il proprio contratto per la rete dati sullo smartphone non ne preveda il blocco.

Si informa inoltre che il servizio che Bticino rende tramite l'utilizzo da remoto tramite l'APP comporta l'utilizzo di dati, pertanto il costo legato al loro consumo dipende dalla tipologia di contratto che il cliente ha sottoscritto con un ISP (Internet Service Provider) e rimane a suo carico.

- *The Customer must install the App on his smartphone so that he can use some services which Bticino supplies as extras to the normal basic functions of the Classe 300EOS with Netatmo. The services offered by means of the APP require being able to interact with Classe 300EOS with Netatmo remotely and through the Internet.*

In these cases, the integration and good working between Classe 300EOS with Netatmo and APP may depend on:

- a) *quality of data network;*
- b) *type of access contract to the home internet;*
- c) *type of data contract on the smartphone*

When one of these three elements does not conform with the specifications required for product operation, Bticino accepts no responsibility for any faults. The product in fact supports a VoIP streaming system. You must therefore check with your smartphone data network contract that it does not block it.

We would like to inform you that the service provided by BTicino by means of remote use via the APP involves the use of data. The cost linked to data usage depends on the type of contract which the customer has with his ISP (Internet Service Provider) and is solely the customer's responsibility.

- Pour utiliser certains services que BTicino fournit en plus des fonctions de base du Classe 300EOS with Netatmo, le Client doit installer sur son smartphone l'APPLI nécessaire à cet effet. Les services offerts à travers l'APPLI permettent d'interagir avec le Classe 300EOS with Netatmo à distance et via Internet.

Dans ce cas, l'intégration et le bon fonctionnement entre le Classe 300EOS with Netatmo et l'APPLI peuvent dépendre des facteurs suivants :

- a) qualité du réseau de données ;
- b) type de contrat d'accès à Internet depuis l'habitation ;
- c) type de contrat de transmission de données sur le smartphone.

Dans le cas où un de ces trois facteurs ne serait pas conforme aux spécifications requises pour le fonctionnement du produit, BTicino est déchargé de toute responsabilité en cas de mauvais fonctionnement. Le produit supporte en effet un système streaming VoIP, aussi il est nécessaire de s'assurer que le contrat de transmission de données avec le smartphone n'en prévoit pas le blocage.

En outre, il est précisé que le service que BTicino fournit à travers l'utilisation à distance via l'APPLI prévoit l'utilisation de données, aussi le coût lié à la consommation dépend du type de contrat que le client a passé avec le fournisseur d'accès à Internet (IPS ou Internet Service Provider) et reste à sa charge.

- *Um einige Dienstleistungen zu verwenden, die von BTicino zusätzlich zu den normalen Grundfunktionen des Geräts Klasse 300EOS with Netatmo zur Verfügung gestellt werden, muss der Kunde die APP auf das eigene Smartphone installieren. Durch die APP angebotenen Dienstleistungen ist es möglich mit dem Gerät Klasse 300EOS with Netatmo von fern über das Internet-Netz zu interagieren.*

Die Integration und die Funktionstüchtigkeit des Geräts Klasse 300EOS with Netatmo und der APP sind von folgenden Faktoren abhängig:

- a) *Qualität des Datennetzes;*
- b) *Typologie des Vertrags für den Zugriff auf das Internet-Netz von der eigenen Wohnung aus;*
- c) *Typologie des Vertrags für die Daten auf dem Smartphone.*

Wenn eines dieser drei Faktoren nicht den für den Betrieb des Produkts erforderlichen Spezifikationen entspricht, haftet BTicino nicht für eventuelle Probleme. Das Produkt unterstützt ein Streaming-System VoIP; weshalb sichergestellt werden muss, dass der eigene Vertrag das Datennetz des Smartphones während der Verbindung nicht blockiert.

Zudem benötigt die Dienstleistung von BTicino über den Gebrauch von fern durch die APP, die Verwendung von Daten, die mit Kosten verbunden ist, die von der Typologie des Vertrags abhängig sind, die der Kunde mit einem ISP (Internet Service Provider) abgeschlossen hat und selbst trägt.

- Para asegurar algunos servicios, que BTicino suministra como adicionales a las funciones normales de base del Classe 300EOS with Netatmo, el Cliente habrá de instalar la APP en su smartphone. Los servicios ofrecidos mediante la APP contemplan que se pueda interactuar con el Classe 300EOS with Netatmo a distancia y mediante la red Internet.

En estos casos la integración y el funcionamiento correcto entre el Classe 300EOS with Netatmo y la APP pueden depender de:

- a) la calidad de la red de datos;
- b) la tipología del contrato de acceso a la red Internet de la vivienda;
- c) la tipología del contrato de datos en el smartphone.

Quando uno de estos tres elementos no cumpla las especificaciones requeridas para el funcionamiento del producto, Bticino queda eximida de toda responsabilidad por funcionamientos incorrectos. De hecho, el producto soporta un sistema streaming VOIP y, por consiguiente, se ha de comprobar que el propio contrato para la red de datos en el smartphone no contemple el bloqueo.

Asimismo, se informa que el servicio ofrecido por BTicino mediante el uso a distancia con la APP comporta el uso de datos; por consiguiente, el gasto relacionado con el consumo de ellos depende de la tipología de contrato que el cliente ha firmado con un ISP (Internet Service Provider) y corre a su cargo.

- *Om bepaalde services van BTicino te kunnen gebruiken, die een aanvulling op de normale functies van Classe 300EOS with Netatmo zijn, moet de klant op diens telefoon de APP installeren. De services die via de APP geboden worden, voorzien de communicatie op afstand en via het internet met Classe 300EOS with Netatmo.*

In deze gevallen kunnen de integratie en de goede werking tussen Classe 300EOS with Netatmo en de APP afhangen van:

- a) *de kwaliteit van het gegevensnetwerk;*
- b) *het contract voor toegang tot het internet in de woning;*
- c) *het soort datacontract voor de smartphone.*

BTicino acht zich niet aansprakelijk voor eventuele storingen, als een van deze drie elementen niet voldoet aan de specificaties die voor de werking van het product vereist is. Het product ondersteunt streaming VoIP. Daarom moet worden nagegaan of het datacontract dat voor de smartphone is afgesloten deze service niet blokkeert. Bovendien geeft men aan dat voor de service die BTicino op afstand met de APP biedt, data gebruikt wordt. De kosten verbonden aan het gebruik van data hangt af van het contract dat de klant met een ISP (Internet Service Provider) heeft afgesloten. De klant moet de kosten van dit contract op zich nemen.

- Para utilizar alguns serviços, fornecidos por BTicino como adicionais às normais funções básicas do Classe 300EOS with Netatmo, o cliente deverá instalar o aplicativo (APP) no próprio smartphone. Os serviços oferecidos por meio do aplicativo (APP) preveem que se possa interagir com o Classe 300EOS with Netatmo de forma remota e através da rede Internet.

Nestes casos, a integração e o bom funcionamento entre Classe 300EOS with Netatmo e aplicativo (APP) podem depender de:

- a) qualidade da rede de dados;
- b) tipo de contrato de acesso à rede internet da habitação;
- c) tipo do contrato de dados no smartphone.

No caso em que um destes três elementos não esteja em conformidade com as especificações exigidas para o funcionamento do produto, BTicino não assume qualquer responsabilidade face a eventuais maus funcionamentos. De fato, o produto suporta um sistema streaming VoIP, razão pela qual será necessário averiguar se o seu contrato para a rede de dados no smartphone não contemple o seu bloqueio.

Além do mais, informamos que o serviço que BTicino fornece através do aplicativo (APP) comporta a utilização de dados, portanto, o custo relacionado a seu consumo depende do tipo de contrato que o Cliente assinou com um ISP (Fornecedor de Serviços Internet) e ficará a seu cargo.

- *Aby korzystać z pewnych usług, które zapewnia BTicino jako uzupełnienie normalnych podstawowych funkcji urządzenia Classe 300EOS with Netatmo, Klient musi zainstalować aplikację na swoim smartfonie. Usługi oferowane przez aplikację zapewniają możliwość interakcji z Classe 300EOS with Netatmo zdalnie i za pośrednictwem Internetu.*

W tych przypadkach integracja i sprawna współpraca między Classe 300EOS with Netatmo i aplikacją może zależeć od:

- a) jakości sieci danych;
- b) rodzaju umowy o dostęp do sieci Internet w mieszkaniu;
- c) rodzaju umowy na smartfon.

W przypadku, gdy jeden z tych trzech elementów nie spełnia wymagań niezbędnych do funkcjonowania produktu, BTicino jest zwolniona z jakiegokolwiek odpowiedzialności za nieprawidłowe działanie. W praktyce produkt jest obsługiwany przez system streaming VoIP, dlatego należy sprawdzić, czy umowa na sieci danych w smartfonie nie przewiduje blokady.

Należy również zauważyć, że usługa, którą umożliwia BTicino za pomocą zdalnego użycia poprzez aplikację, wiąże się z wykorzystaniem danych, zatem koszt związany z ich zużyciem zależy od rodzaju umowy, którą klient zawarł z ISP (Dostawcą Usług Internetowych) i jest nim obciążony.

- La connessione alla rete dati avviene in maniera automatica se sono soddisfatte le seguenti condizioni: il dispositivo è connesso alla rete LAN tramite cavo RJ45 (necessario con accessorio 344844 non a corredo), è presente un router domestico che gestisce indirizzamento automatico DHCP. Diversamente è possibile impostare i parametri di rete come segue:
- *The connection to the network is automatic if the following conditions are met: the device is connected to the LAN network using an RJ45 cable (required with item no. 344844 not supplied as standard), and the network includes a domestic router with automatic DHCP address. Otherwise, the network parameters may be set as follows:*
- La connexion au réseau de données est automatique si les conditions suivantes sont réunies : connexion du dispositif au réseau LAN par un câble RJ45 (nécessaire avec l'accessoire 344844 non fourni) et présence d'un routeur domestique gérant l'adressage automatique DHCP. Différemment, il est possible de régler les paramètres de réseau comme suit :
- *Die Verbindung zum Datennetz erfolgt automatisch, wenn folgende Bedingungen erfüllt sind: das Gerät ist über ein RJ45-Kabel (erforderlich mit Zubehör 344844, nicht im Lieferumfang enthalten) an das LAN-Netzwerk angeschlossen, es gibt einen Heimrouter, der die automatische DHCP-Adressierung verwaltet. Anderenfalls können die Parameter des Netzwerks folgendermaßen eingestellt werden:*
- La conexión a la red de datos es automática cuando se cumplen las siguientes condiciones: el dispositivo está conectado a la red LAN mediante el cable RJ45 (necesario con el accesorio 344844 no en dotación), hay un enrutador doméstico, que gestiona el direccionamiento automático DHCP. De no ser así, se pueden configurar los parámetros de red en el modo siguiente:
- *De verbinding met het gegevensnetwerk vindt automatisch plaats als aan de volgende voorwaarden is voldaan: het apparaat is met een RJ45-kabel aangesloten op het LAN-netwerk (hiervoor is het accessoire 344844, niet geleverd, voor nodig) of in de woning is een router aanwezig die automatisch de DHCP-adressering regelt. De netwerkparameters kunnen echter ook worden ingesteld zoals hieronder is beschreven:*
- A ligação à rede de dados é automática se forem cumpridas as seguintes condições: o dispositivo está ligado à LAN através do cabo RJ45 (necessário com o acessório 344844 não fornecido), existe um roteador doméstico que gere o endereçamento automático DHCP. Em caso contrário, é possível definir os parâmetros de rede como mostrado em seguida:
- *Połączenie z siecią danych następuje automatycznie, jeśli spełnione są następujące warunki: urządzenie jest podłączone do sieci LAN za pomocą kabla RJ45 (wymagane z akcesorium 344844, którego brak w zestawie), istnieje router domowy, który zarządza automatycznym adresowaniem DHCP. W przeciwnym razie można ustawić parametry sieci w następujący sposób:*

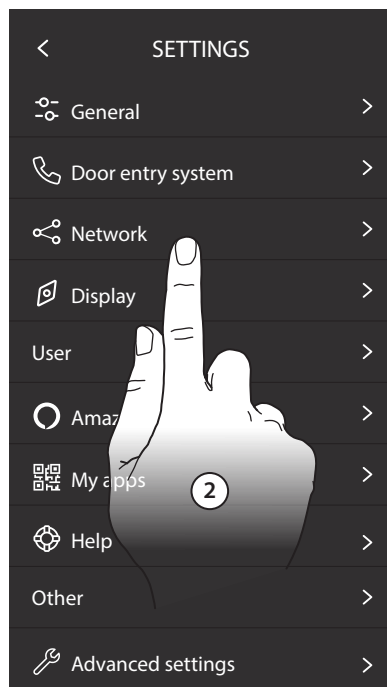
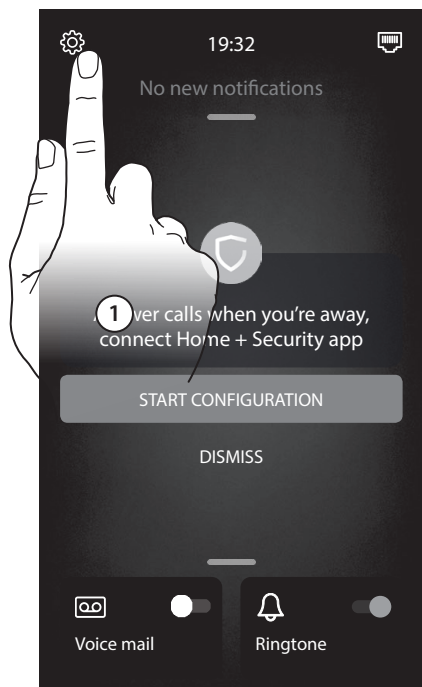

- 1. Tocca per aprire la sezione Impostazioni.
- 2. Tocca per aprire la sezione Rete.

- 1. Touch to open the Settings section.
- 2. Touch to open the Network section.

- 1. Toucher pour ouvrir la section Réglages.
- 2. Toucher pour ouvrir la section Réseau.

- 1. Berühren, um den Abschnitt Einstellungen abzurufen.
- 2. Berühren, um den Netz-Abschnitt abzurufen.

- 1. Toque para abrir la sección Ajustes.
- 2. Toque para abrir la sección Red.

- 1. Raak het scherm aan om het deel Instellingen te openen.
- 2. Raak het scherm aan om het deel Netwerk te openen.

- 1. Tocar aqui a fim de abrir a secção Configurações.
- 2. Tocar aqui a fim de abrir a secção Rede.

- 1. Dotknij, aby otworzyć sekcję Ustawień.
- 2. Dotknij, aby otworzyć sekcję Sieć.

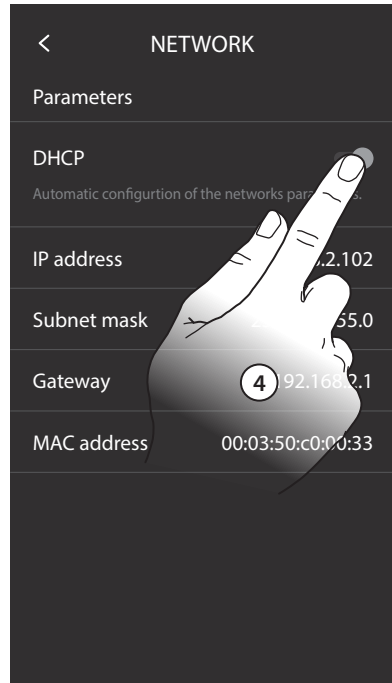
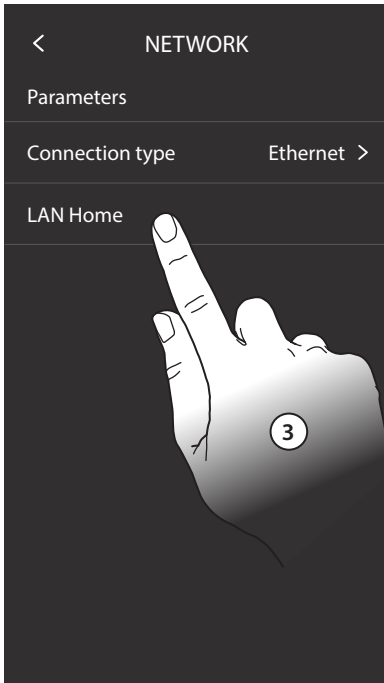

- 3. Tocca per modificare i parametri.
- 4. Tocca per disabilitare l'indirizzamento automatico e modificare i parametri manualmente.
- 3. Touch to modify the parameters.
- 4. Touch to disable the automatic addressing and to manually modify the parameters.
- 3. Appuyer pour modifier les paramètres.
- 4. Toucher pour désactiver l'adressage automatique et modifier les paramètres manuellement.
- 3. Berühren, um die Parameter zu ändern.
- 4. Berühren, um die automatische Adressierung: zu deaktivieren und die Parameter von Hand einzustellen.
- 3. Toque para modificar los parámetros.
- 4. Toque para deshabilitar el direccionamiento automático y modifique los parámetros manualmente.
- 3. Raak het scherm aan om de parameters te wijzigen.
- 4. Raak het scherm aan om de automatische adressering uit te schakelen en de parameters met de hand te wijzigen.
- 3. Tocar para alterar os parâmetros.
- 4. Tocar para desabilitar o endereçamento automático e alterar manualmente os parâmetros.
- 3. Dotknij, aby zmodyfikować parametry.
- 4. Dotknij, aby wyłączyć automatyczne adresowanie i ręcznie zmieniać parametry.

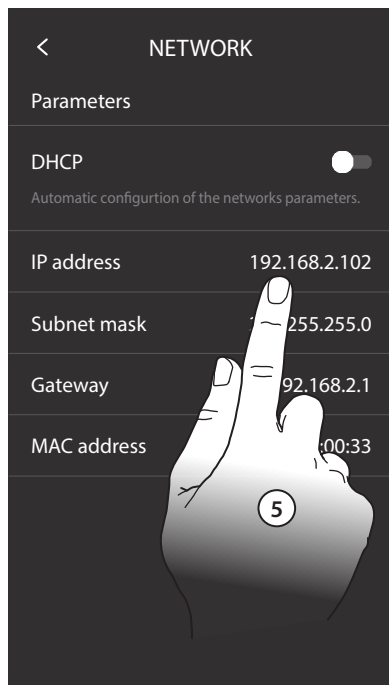

- 5. Tocca per modificare manualmente i parametri di rete. Indirizzo IP, maschera di rete : parametri tipici delle reti con protocollo TCP/IP, necessari all'individuazione del dispositivo all'interno della rete locale. Gateway: indirizzo IP del router/access point.
- 5. Touch to manually modify the network parameters. IP address and network mask: typical parameters of TCP/IP protocol networks, necessary for the identification of the device within the local network. Gateway: IP address of the router/access point.
- 5. Toucher pour modifier les paramètres de réseau manuellement. Adresse IP et masque sous-réseau : paramètres types des réseaux avec protocole TCP/IP, nécessaires à l'identification du dispositif sur le réseau local. Passerelle : adresse IP du router/access point.
- 5. Berühren, um die Parameter des Netzwerks von Hand zu ändern IP-Adresse und Netzwerk Maske: das sind die für Netzwerke mit dem Protokoll TCP/IP typischen Parameter; sie dienen dazu die Vorrichtung innerhalb des lokalen Netzwerkes zu identifizieren. Gateway: IP-Adresse des Routers/Access Point.
- 5. Toque para modificar los parámetros de red manualmente. Dirección IP y máscara de red: parámetros típicos de las redes con el protocolo TCP/IP, necesarios para identificar el equipo internamente en la red local. Gateway: dirección IP del router/access point.
- 5. Raak het scherm aan om de netwerkparameters met de hand te wijzigen. IP-adres en netwerk masker: typische parameters van de netwerken met TCP/IP-protocol in die nodig zijn voor het opsporen van het apparaat in het lokale netwerk. Gateway: IP-adres van de router/het access point.
- 5. Tocar para alterar manualmente os parâmetros de rede. Endereço IP e máscara de rede (Subnet mask): parâmetros típicos das redes com protocolo TCP/IP, necessários à identificação do dispositivo no âmbito da rede local. Gateway: endereço IP do roteador/ponto de acesso.
- 5. Dotknij, aby ręcznie zmieniać parametry sieci. Adres IP i maska sieci: typowe parametry sieci z protokołem TCP / IP, niezbędne do identyfikacji urządzenia w sieci lokalnej. Brama: adres IP routera/punktu dostępowego.



- Nota: prima di modificare i valori di default, contatta l'amministratore di rete. Valori errati, oltre a non rendere il servizio attivo, possono causare malfunzionamenti nella comunicazione di altre apparecchiature di rete.
- Note: before changing the default values, contact the network administrator. In addition to preventing the service from becoming active, wrong values can cause malfunctioning during the communication of other network devices.
- Note : avant de modifier les valeurs par défaut, prendre contact avec l'administrateur de réseau. Outre qu'elles empêcheraient l'activation du service, des valeurs erronées peuvent compromettre la bonne communication avec d'autres dispositifs du réseau.
- Anmerkung: bevor die Standard-Werte geändert werden, erkundigen Sie sich bitte beim Netzverwalter. Falsch eingefügte Werte verhindern nicht nur die Aktivierung, sondern stören möglicherweise auch die Kommunikation mit anderen Netzgeräten.
- Nota: antes de modificar los valores predeterminados, póngase en contacto con el administrador de la red. Los valores incorrectos impiden la activación del servicio y además pueden causar funcionamientos incorrectos en la comunicación de otros aparatos de la red.
- Opmerking: neem contact op met uw netwerkbeheerder alvorens u de standaardwaarden wijzigt. Verkeerde waarden zullen de service niet activeren en kunnen storingen veroorzaken in de communicatie van andere netwerkapparatuur.
- Nota: antes de proceder à alteração dos valores de default, contactar o administrador de rede. Valores errados, além de não permitir a funcionalidade do serviço, podem causar maus funcionamentos na comunicação de outros equipamentos de rede.
- Uwaga: zanim się zmieni wartości domyślne, należy skontaktować się z administratorem sieci. Nieprawidłowe wartości powodują brak aktywacji usługi, jak również błędy komunikacyjne innych urządzeń sieciowych.

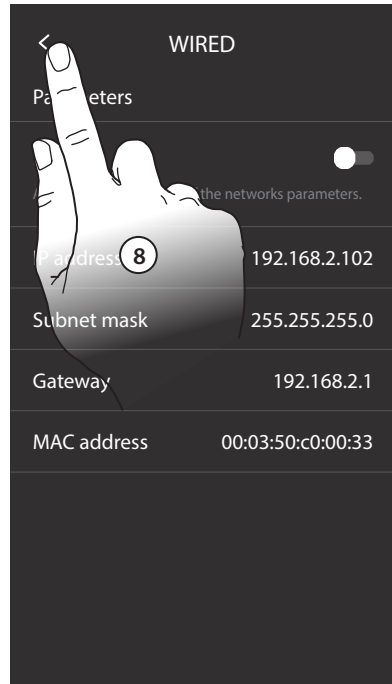
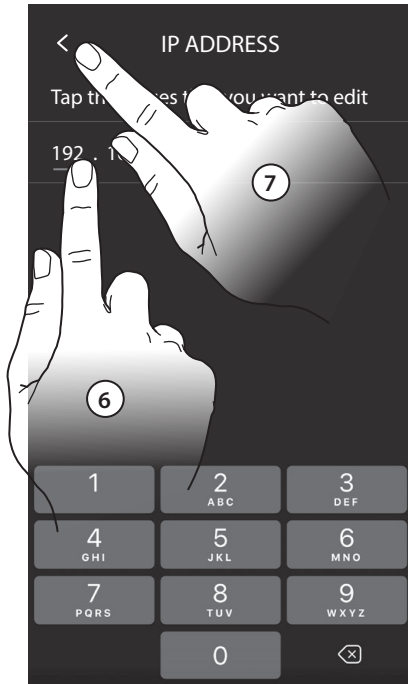

- 6. Tocca per modificare l'indirizzo.
 - 7. Tocca per confermare. La modalità di inserimento dei parametri è la stessa per i tre campi.
 - 8. Tocca per terminare.
- 6. Touch to modify the address.
 - 7. Touch to save it. The parameters are entered in the three fields in the same way.
 - 8. Touch to end.
- 6. Toucher pour modifier l'adresse.
 - 7. Toucher pour confirmer. La modalit  de saisie des param tres est identique pour les trois champs.
 - 8. Toucher pour terminer.
- 6. Ber hren, um die Adresse zu  ndern.
 - 7. Ber hren, um zu best tigen. Der Eingabemodus der Parameter ist derselbe f r alle drei Felder.
 - 8. Ber hren, um zu beenden.
- 6. Toque para modificar la direcci n.
 - 7. Toque para confirmar. El modo de inserci n de los par metros es el mismo en los tres campos.
 - 8. Toque para acabar.
- 6. Raak de scherm aan om het adres te wijzigen.
 - 7. Raak het scherm aan om te bevestigen. Op deze drie velden worden de parameters worden op dezelfde manier ingevoerd.
 - 8. Raak het scherm aan om te be indigen
- 6. Tocar para alterar o endere o.
 - 7. Tocar aqui para confirmar. O modo de inser o de par metros   o mesmo para os tr s campos.
 - 8. Tocar para concluir.
- 6. Dotknij, aby zmieni  adres.
 - 7. Dotknij aby potwierdzi . Metoda wprowadzania parametr w jest taka sama dla trzech p l.
 - 8. Dotknij, aby zako czy .

- In alternativa per connetterti alla rete dati puoi utilizzare la connessione Wi-Fi.
- *Otherwise, connection to the network is possible through the Wi-Fi network.*
- Différemment, pour se connecter au réseau de données, il est possible d'utiliser la connexion Wi-Fi.
- *Alternativ können Sie die Wi-Fi-Verbindung nutzen, um sich mit dem Datennetz zu verbinden.*
- Como alternativa para conectarse a la red de datos, puede utilizar la conexión Wi-Fi.
- *Het is echter ook mogelijk om de wifi-verbinding te gebruiken voor de verbinding met het gegevensnetwerk.*
- Alternativamente, é possível utilizar conexão Wi-Fi.
- *Alternatywnie możesz użyć połączenia Wi-Fi, aby połączyć się z siecią danych*

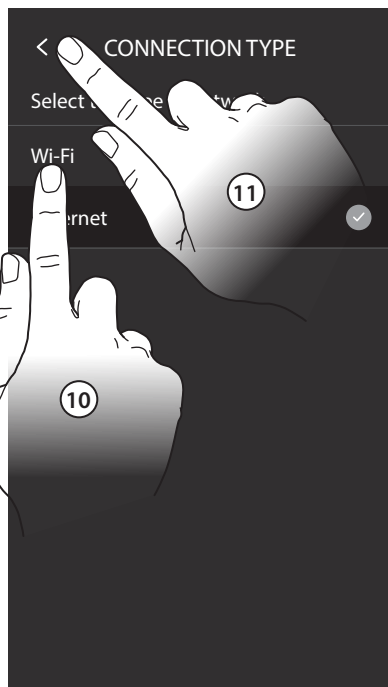
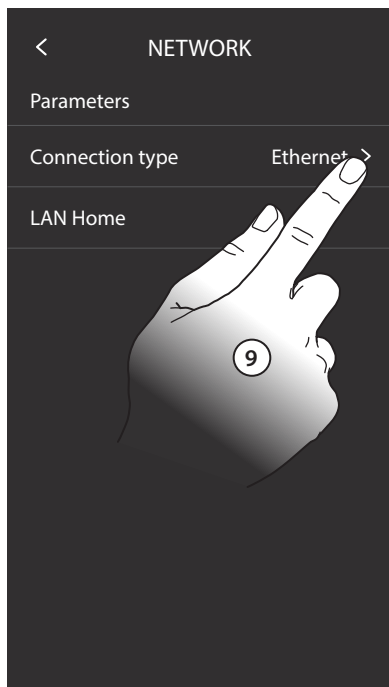

- 9. Tocca per modificare il tipo di connessione.
- 10. Tocca per selezionare connessione Wi-Fi.
- 11. Tocca per confermare.
- 9. *Touch to modify the type of connection.*
- 10. *Touch to select the Wi-Fi connection.*
- 11. *Touch to save it.*
- 9. Toucher pour modifier le type de connexion.
- 10. Toucher pour sélectionner la connexion Wi-Fi.
- 11. Toucher pour confirmer.
- 9. *Berühren, um den Verbindungs-Typ zu ändern.*
- 10. *Berühren, um die WiFi-Verbindung zu wählen*
- 11. *Berühren, um zu bestätigen.*
- 9. Toque para modificar el tipo de conexión.
- 10. Toque para seleccionar la conexión Wi-Fi.
- 11. Toque para confirmar.
- 9. *Raak het scherm aan om het type aansluiting te wijzigen.*
- 10. *Raak het scherm aan om de wifi-verbinding te selecteren.*
- 11. *Raak het scherm aan om te bevestigen.*
- 9. Toçar para alterar o tipo de conexão.
- 10. Toçar para seleccionar a conexão Wi-Fi.
- 11. Toçar aqui para confirmar.
- 9. *Dotknij, aby zmienić typ połączenia.*
- 10. *Dotknij, aby wybrać połączenie Wi-Fi.*
- 11. *Dotknij aby potwierdzić.*

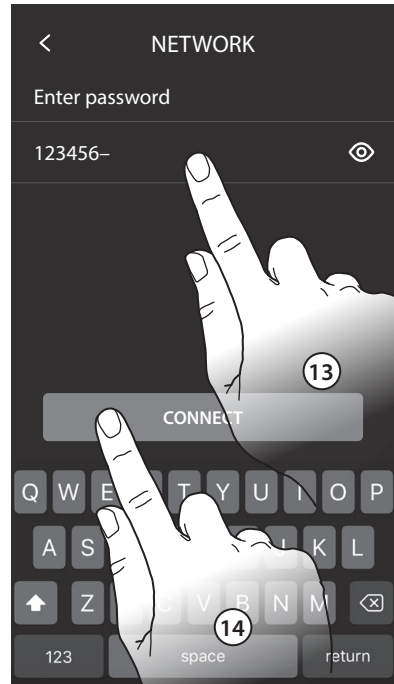

- 12. Seleziona la tua rete di casa.
- 13. Inserisci la password di rete.
- 14. Tocca per confermare.
- 12. *Select your home network.*
- 13. *Enter the network password.*
- 14. *Touch to confirm.*
- 12. Sélectionner le réseau de l'habitation.
- 13. Saisir le mot de passe du réseau.
- 14. Toucher pour confirmer.
- 12. Wählen Sie Ihr Heimnetzwerk.
- 13. Geben Sie das Netzwerk-Passwort ein.
- 14. Berühren, um zu bestätigen.

- 12. Seleccione su red de casa.
- 13. Introduzca la contraseña de red.
- 14. Toque para confirmar.
- 12. *Selecteer het netwerk van uw woning.*
- 13. *Voer het wachtwoord van het netwerk in.*
- 14. *Raak het scherm aan om te bevestigen.*
- 12. Seleccionar a sua rede de casa.
- 13. Inserir a palavra-passe de rede.
- 14. Tocar aqui para confirmar.
- 12. Wybierz swoją sieć domową.
- 13. Wprowadź hasło sieciowe.
- 14. Dotknij, aby potwierdzić.

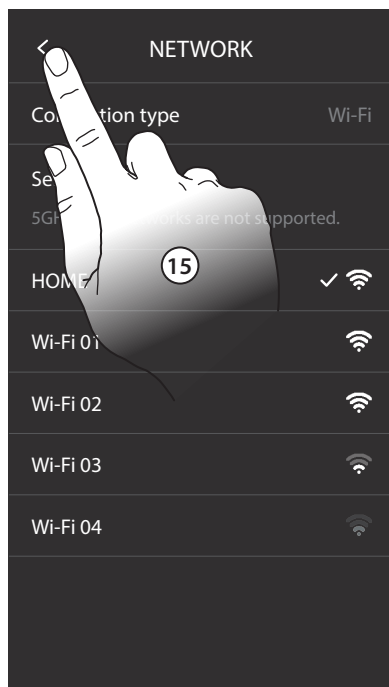

- 15. Tocca per terminare.
- 15. Touch to end.
- 15. Toucher pour terminer.
- 15. Berühren, um zu beenden.
- 15. Toque para acabar.
- 15. Raak het scherm aan om te beëindigen
- 15. Tocar para concluir.
- 15. Dotknij, aby zakończyć.



- Nota: nel caso in cui il router WI-FI domestico non assegna in automatico l'indirizzo (no DHCP), puoi modificare i parametri di rete come illustrato al punto 5.
- Note: if the home Wi-Fi router does not automatically assign the address (no DHCP), it is possible to change the network parameters as shown at item 5.
- Note : dans le cas où le routeur Wi-Fi domestique n'attribuerait pas automatiquement l'adresse (sans protocole DHCP), il est possible de modifier les paramètres de réseau comme indiqué au point 5.
- Anmerkung: Wenn der Heim-WiFi-Router die Adresse nicht automatisch zuweist (kein DHCP), können Sie die Netzwerkparameter wie in Punkt 5 dargestellt ändern.
- Nota: cuando el enrutador WI-FI doméstico no asigna automáticamente la dirección (no DHCP), puede modificar los parámetros de red como se indica en el punto 5.
- Opmerking: de netwerkparameters kunnen gewijzigd worden zoals is beschreven in punt 5, als de wifi-router in de woning het adres niet automatisch toekent (geen DHCP).
- Nota: Se o seu roteador WI-FI doméstico não atribuir automaticamente o endereço (sem DHCP), poderá alterar os parâmetros de rede como explicado no ponto 5.
- Uwaga: jeśli domowy router WI-FI nie przypisze automatycznie adresu (brak DHCP), możesz zmienić parametry sieci, jak pokazano w punkcie 5

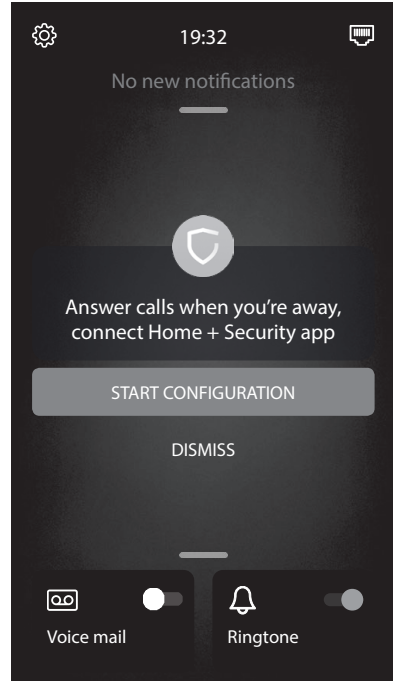
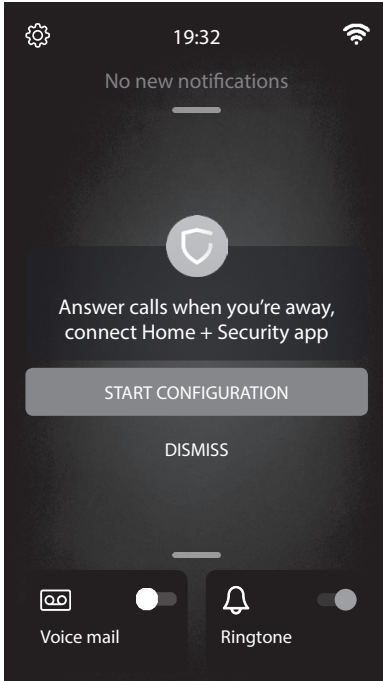

- Ora il tuo Classe 300EOS with Netatmo è connesso e può ricevere aggiornamenti.
- *Your Classe 300EOS with Netatmo is now connected and can receive updates.*
- A présent le Classe 300 EOS est connecté et peut recevoir des mises à jour.
- *Nun ist Ihr Classe 300EOS with Netatmo verbunden und in der Lage, die Aktualisierungen zu empfangen.*
- Ahora su Classe 300EOS with Netatmo está conectado y puede recibir actualizaciones.
- *Nu is uw Classe 300EOS with Netatmo verbonden en kan het updates ontvangen.*
- Agora o seu Classe 300EOS with Netatmo está conectado e pode receber atualizações.
- *Twój Classe 300EOS with Netatmo jest teraz podłączony i może odbierać aktualizacje.*

-
- **Funzione Stato porta**
 - **Door state function**
 - **Fonction État porte**
 - **Türöffnerstatus**
 - **Función Estado puerta**
 - **Staat deur**
 - **Função Estado porta**
 - **Funkcja Stan Zamka**
- Questa funzione segnala lo stato della serratura (solo se l'impianto è predisposto mediante apposito attuatore). Se è aperta il "led serratura" lampeggia, se è chiusa rimane spento. La funzione non è attivabile contemporaneamente alla funzione Studio Professionale.
 - *This function indicates the status of the door lock (only for systems preset with appropriate actuator). If open the „door lock LED“ flashes, and if closed, the LED stays off. The function cannot be activated together with the Office function.*
 - Cette fonction signale l'état de la serrure (uniquement si l'installation est prévue à cet effet avec actionneur). Si elle est ouverte, le "Voyant serrure" clignote, si elle est fermée, il reste éteint. La fonction ne peut pas être activée conjointement à la fonction Bureau.
 - *Mit dieser Funktion und unter Zuhilfenahme des Türöffnerrelais Best.Nr. 346230 kann der Türöffnerstatus (offen/geschlossen) angezeigt werden. Dafür muss der elektrische Türöffner über einen zusätzlichen Schließerkontakt verfügen. Bei offener Tür blinkt die Türöffner-LED rot, bei geschlossener Tür ist die LED aus. ACHTUNG: Die Funktionen Türöffnerstatus und Türomatfunktion/Arztschaltung können nicht gleichzeitig aktiviert werden.*
 - Esta función indica el estado de la cerradura (solamente con el sistema predisposto mediante el actuador correspondiente). Si está abierta, el "led cerradura" parpadea y si está cerrada permanece apagado. La función no se puede activar al mismo tiempo que la función Oficina Profesional.
 - *Deze functie geeft de status van het slot (uitsluitend als de installatie daarvoor is voorbereid met de specifieke actuator). De „led slot“ knippert als het slot ontgrendeld is. De led is uit als het slot vergrendeld is. Deze functie en de functie Professionele studio kunnen niet tegelijkertijd worden geactiveerd.*
 - Esta função indica o estado da fechadura (apenas se a instalação estiver predisposta mediante expresso atuador). Se estiver aberta o "led fechadura" resulta intermitente, se estiver fechada, permanece desligado. A função não pode ser ativada simultaneamente à função Estúdio profissional.
 - *Ta funkcja sygnalizuje status zamka (tylko w systemach wykorzystujących odpowiednio skonfigurowany aktor przekaznikowy). Jeżeli zamek (drzwi) jest otwarty, LED otwarcia zamka miga, a jeżeli zamknięty, pozostaje wyłączona. Funkcja nie może być aktywna równocześnie z funkcją Pracownia / Gabinet zawodowy.*

- **Funzione Studio Professionale**
- **Office function**
- **Fonction Bureau**
- **Funktion Büro**
- **Función Oficina Profesional**
- **Funcție profesionale studio**
- **Função Escritório profissional**
- **Funkcja Pracownia / Gabinet Zawodowy**

- La funzione Studio Professionale ti permette di impostare l'apertura automatica della serratura in caso di chiamata dal Posto Esterno, non puoi attivarla contemporaneamente alla funzione Stato Porta. Il lampeggio del tasto serratura (🔑) indica che la funzione è attivata.
- *The Office function gives the possibility of setting the automatic opening of the door lock in case of call from the Entrance Panel. It cannot be activated at the same time as the Door Status function. The door lock key flashing (🔑) indicates that the functions is active.*
- La fonction Bureau permet de programmer l'ouverture automatique de la serrure en cas d'appel depuis le Poste Externe ; elle n'est pas activable conjointement à la fonction État Porte. Le clignotement de la touche serrure (🔑) indique que la fonction est activée.
- *Mit der Büro-Funktion kann das Schloss nach einem Ruf von der Türstation automatisch geöffnet werden; diese Funktion kann nicht gleichzeitig mit der Funktion Tür-Status aktiviert werden. Das Blinken der Schlosstaste (🔑) meldet, dass die Funktion aktiv ist.*
- La función Oficina Profesional le permite configurar la apertura automática de la cerradura al recibir una llamada de la PE pero no la puede activar al mismo tiempo que la función Estado Puerta. El parpadeo de la tecla cerradura (🔑) indica la activación de la función.
- *Met de functie Professionele studio kunt u de automatische ontgrendeling van het slot bij een oproep vanaf de buitenpost instellen. Deze functie en de functie Status deur kunnen niet tegelijkertijd worden geactiveerd. De toets slot (🔑) knippert om aan te geven dat de functie geactiveerd is.*
- A função Estúdioa profissional permite-lhe definir a abertura automática da fechadura em caso de chamada da Unidade Externa, não pode ativá-la simultaneamente à função Estado da Porta. A intermitência do botão da fechadura (🔑) indica que a função está ativada.
- *Ta funkcja pozwala ustawić automatyczne otwarcie zamka po przyjęciu wywołania z panelu zewnętrznego. Nie może być aktywna równocześnie z funkcją Stan zamka. Miganie przycisku otwarcia zamka (🔑) sygnalizuje, że funkcja jest aktywna.*

-
- **Funzione Cerca persone**
 - **Paging function**
 - **Fonction cherche-personnes**
 - **Funktion Personensuche**
 - **Función buscapersonas**
 - **Funcție buzzer**
 - **Função de procura pessoas**
 - **Funkcja Pager (wywoływanie)**
- Questa funzione ti permette di diffondere un messaggio vocale, dettato al microfono del dispositivo, tramite gli altoparlanti dell'impianto Diffusione sonora. Per attivarla devi toccare l'apposita icona presente nel menù Intercom, il led verde acceso del tasto "Connessione" indica che la funzione è attiva. Per terminare la funzione premi il tasto "Connessione".
 - *This function can be used to send voice messages using the microphone of the device through the speakers of the sound system. To activate the function touch the appropriate icon on the Intercom menu. The green "Connection" LED on indicates that the function is active. To disable the function press the "Connection" key.*
 - Cette fonction permet de diffuser un message vocal dicté au micro du dispositif, à travers les haut-parleurs du système de Diffusion sonore. Pour l'activer, il est nécessaire de toucher l'icône présente dans le menu Intercom, le voyant vert allumé de la touche « Connexion » indique que la fonction est active. Pour mettre fin à la fonction, appuyer sur la touche "Connexion".
 - *Mit dieser Funktion kann eine vokale Nachricht abgespielt werden, die über das Mikrofon der Vorrichtung aufgenommen worden ist und durch die Lautsprecher der Schalldiffusionsanlage ausgetragen wird. Um sie zu aktivieren, das entsprechende Symbol im Intercom-Menü berühren. Wenn die grüne Led der Taste "Verbindung" leuchtet, ist die Funktion aktiv. Um die Funktion zu beenden, die Taste "Verbindung" drücken.*
 - Esta función le permite difundir un mensaje vocal, dictado al micrófono del dispositivo, mediante los altavoces del sistema de Difusión sonora. Para activarla ha de tocar el icono correspondiente en el menú Intercomunicación, el led verde encendido de la tecla "Conexión" indica la activación de la función. Presione la tecla "Conexión" para interrumpir la función.
 - *Met deze functie kan een stembericht (ingesproken in de microfoon van het apparaat) door de luidsprekers van de geluidsinstallatie worden afgespeeld. Om dit bericht te kunnen activeren dient u op de specifieke icoon in het menu Intercom te drukken. De groene led van de toets "Verbinding" brandt als de functie geactiveerd is. Druk op de toets "Verbinding" om de functie te beëindigen.*
 - Esta função permite-lhe divulgar uma mensagem de voz, ditada ao microfone do dispositivo, por meio de altifalantes da instalação de Difusão Sonora. Para ativá-la deverá tocar no expresso ícone, presente no menu Intercom, o led verde aceso do botão "Conexão" indica que a função está ativa. Para concluir a função carregue no botão "Conexão".
 - *Ta funkcja pozwala wysłać komunikaty głosowe poprzez mikrofon aparatu do wszystkich głośników zainstalowanych w systemie. Aby aktywować tą funkcję dotknąć odpowiedniej ikony w menu Interkom. Zielona dioda „Połączenia” sygnalizuje aktywowaną funkcję. Aby ją wyłączyć należy dotknąć przycisku „Połączenie”.*

Classe 300 EOS KIT

- Comando luci scale
- *Treppenlichtsteuerung*
- *Comando das luzes da escada*
- *Staircase light control*
- *Mando luces escaleras*
- *Sterowanie oświetleniem na klatce schodowej*
- *Commande lumières escaliers*
- *Bediening lichten trapzaal*

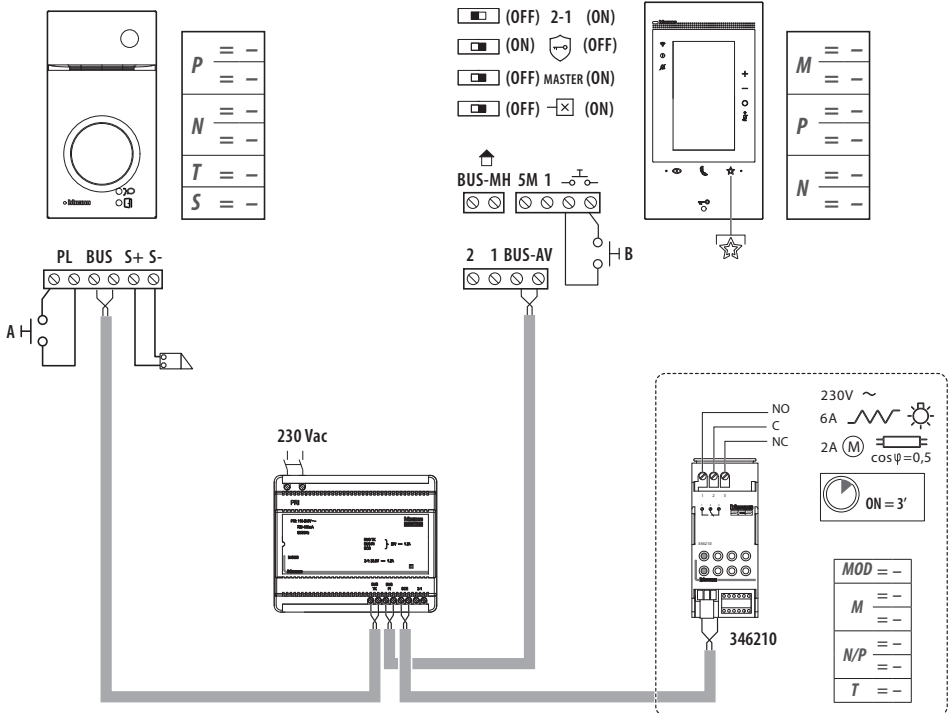

- Suoneria supplementare
- Additional bell
- Sonnerie supplémentaire
- Zusätzliche Lätwerk
- Timbre adicional
- Suplementaire beltoon
- Toque suplementar
- Dodatkowy dzwonek

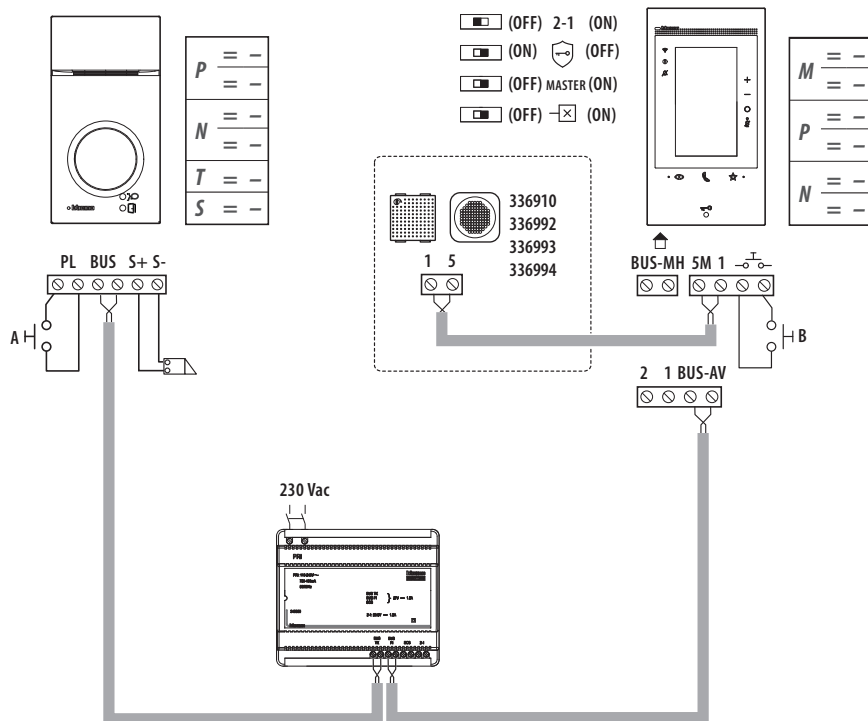

- **Avvertenze e diritti del consumatore**
- **Warnings and consumer rights**
- **Avertissements et droits du consommateur**
- **Hinweise und Rechte der Verbraucher**



Leggere attentamente prima dell'uso e conservare per un riferimento futuro

Divieto di toccare le unità con le mani bagnate
 Divieto di utilizzo di pulitori liquidi o aerosol
 Divieto di occludere le aperture di ventilazione
 Divieto di modificare i dispositivi
 Divieto di rimuovere parti di protezione dai dispositivi
 Divieto di installare le unità in prossimità di liquidi e polveri
 Divieto di installare le unità in prossimità di fonti di calore
 Divieto di installare le unità in prossimità di gas nocivi, polveri metalliche o simili
 Divieto di fissaggio delle unità su superfici non adatte



Pericolo di shock elettrico



Rischio caduta dei dispositivi a causa di cedimento della superficie su cui sono installati o installazione inappropriata
 Togliere l'alimentazione prima di ogni intervento sull'impianto



Attenzione: le operazioni di installazione, configurazione, messa in servizio e manutenzione devono essere effettuate esclusivamente da personale qualificato. Assicurarsi che l'installazione a parete sia effettuata correttamente
 Effettuare la posa dei cavi rispettando le normative vigenti
 Collegare i cavi di alimentazione secondo le indicazioni
 Per eventuali espansioni di impianto utilizzare solo gli articoli indicati nelle specifiche tecniche



L'azionamento da remoto può causare danni a persone o cose.



Lire attentivement avant toute utilisation et installation de nos produits et conserver pour toute consultation en cas de besoin.

Interdiction de toucher les unités avec les mains mouillées.
 Interdiction d'utiliser des produits de nettoyage liquides ou des aérosols.
 Interdiction de boucher les ouvertures de ventilation.
 Interdiction de modifier les dispositifs.
 Interdiction des retirer les parties de protection des dispositifs.
 Interdiction d'installer les unités à proximité de liquides et poudres/poussières.
 Interdiction d'installer les unités à proximité de sources de chaleur.
 Interdiction d'installer les unités à proximité de gaz nocifs, de poudres métalliques ou autres matières semblables.
 Interdiction de fixer les unités sur des surfaces non appropriées.



Risque d'électrocution



Risque de chute des dispositifs en cas de rupture de la surface sur laquelle ils sont installés ou mauvaise installation.
 Couper l'alimentation avant toute intervention sur l'installation.



Attention : les opérations d'installation, de configuration, de mise en service et d'entretien doivent être confiées à un personnel qualifié.
 S'assurer que l'installation murale est correctement effectuée.
 Effectuer la pose des câbles dans le respect des normes en vigueur.
 Brancher les câbles d'alimentation dans le respect des indications fournies.
 Pour les éventuelles extensions de l'installation, utiliser uniquement les articles indiqués dans les caractéristiques techniques.



L'actonnement à distance peut causer des dommages corporels ou matériels.

- **Advertencias y derechos del consumidor**
- **Waarschuwingen en rechten van de consument**
- **Advertências e direitos do consumidor**
- **Ostrzeżenia i prawa konsumenta**



Read carefully before use and keep for future reference

Touching the units with wet hands is forbidden
 Using liquid cleaners or aerosols is forbidden
 Blocking the ventilation openings is forbidden
 Modifying the devices is forbidden
 Removing protective parts from the devices is forbidden
 Installing the units near liquids and powders is forbidden
 Installing the units near heat sources is forbidden
 Installing the units near harmful gases, metal dusts or similar is forbidden
 Fastening the units on unsuitable surfaces is forbidden



Danger of electrical shock



Risk of devices falling because the surface on which they are installed collapses or inappropriate installation
 Switch the power supply OFF before any work on the system



Caution: Installation, configuration, starting-up and maintenance must be performed exclusively by qualified personnel.
 Check that the wall installation has been carried out correctly
 Lay out the wires respecting the standards in force
 Connect the power supply wires as indicated
 Use only the items indicated in the technical specifications for any system expansions



Remote operation may cause damage to people or property.



Vor Gebrauch, die Hinweise aufmerksam durchlesen und sorgfältig aufbewahren, um sie auch in Zukunft nachschlagen zu können.

Verbot, die Einheiten mit nassen Händen zu berühren
 Verbot, Flüssigreiniger oder Aerosol zu benutzen
 Verbot, die Belüftungsschlitze abzudecken
 Verbot, die Vorrichtungen zu ändern
 Verbot, die Schutzbleche von den Vorrichtungen abzunehmen
 Verbot, die Einheit in der Nähe von Flüssigkeiten und Staub zu installieren
 Verbot, die Einheit in der Nähe von Wärmequellen zu installieren
 Verbot, die Einheit in der Nähe von giftigem Gas, Metallstaub o. ä. zu installieren
 Verbot, die Einheit an ungeeignete Flächen zu befestigen



Stromschlaggefahr



Risiko des Herabfallens der Vorrichtungen durch Nachlassen der Auflagefläche oder wegen falscher Installation
 Die Stromversorgung abtrennen, bevor an der Anlage gearbeitet wird.



Achtung: die Installation, Konfiguration, Inbetriebnahme und Wartung dürfen nur von qualifizierten Fachleuten vorgenommen werden.
 Sicherstellen, dass die Wandmontage richtig vorgenommen wird
 Die Kabeln gemäß geltenden Normen verlegen
 Die Stromkabeln gemäß Anweisungen anschließen
 Bei eventuellen Anlagenerweiterungen ausschließlich die Artikel verwenden, die in den technischen Spezifikationen angegeben sind



Die Betätigung von fern kann Personen- oder Sachschäden verursachen.



Lea detenidamente antes del uso y conserve la documentación para consultas futuras

Se prohíbe tocar las unidades con las manos mojadas

Se prohíbe el uso de limpiadores líquidos o aerosoles

Se prohíbe tapar las aperturas de ventilación

Se prohíbe modificar los dispositivos



Se prohíbe desmontar las partes de protección de los dispositivos

Se prohíbe instalar las unidades cerca de líquidos y polvo

Se prohíbe instalar las unidades cerca de fuentes de calor

Se prohíbe instalar las unidades cerca de gases nocivos, polvo metálico o productos similares

Se prohíbe fijar las unidades en superficies no aptas



Peligro de descarga eléctrica



Riesgo de caída de los dispositivos por hundimiento de la superficie de montaje o instalación inadecuada

Corte la alimentación antes de intervenir en el sistema

Atención: Las operaciones de instalación, configuración, puesta en servicio y mantenimiento han de ser efectuadas exclusivamente por personal cualificado. Asegúrese de que la instalación se haya efectuado correctamente.



La colocación de los cables ha de cumplir las normativas vigentes

Conecte los cables de alimentación según las indicaciones

Para posibles expansiones del sistema, use solamente los artículos indicados en las especificaciones técnicas



El accionamiento a distancia puede causar daños a personas o cosas.



Ler atentamente antes do uso e guardar para qualquer futura referência

Proibição de tocar as unidades com as mãos molhadas

Proibição da utilização de produtos de limpeza líquidos ou aerossóis

Proibição de obstruir as aberturas de ventilação

Proibição de alterar os dispositivos



Proibição de remover peças de proteção dos dispositivos

Proibição de instalar as unidades em proximidade de líquidos e póis

Proibição de instalar as unidades em proximidade de fontes de calor

Proibição de instalar as unidades em proximidade de gases nocivos, póis metálicos ou similares

Proibição de fixação das unidades sobre superfícies não adequadas



Perigo de choque eléctrico



Risco de queda dos dispositivos, devido a desabamento da superfície em que estão instalados ou instalação inadequada

Tirar a alimentação elétrica antes de qualquer intervenção sobre a instalação

Atenção: as operações de instalação, configuração, colocação em serviço e manutenção devem ser realizadas exclusivamente por pessoal qualificado. Certificar-se de que a instalação de parede seja realizada corretamente



Proceder à colocação dos cabos atendo-se escrupulosamente às normas vigentes. Conectar os cabos de alimentação de acordo com as prescrições

Face a eventuais extensões de instalações utilizar exclusivamente os artigos listados nas especificações técnicas



O acionamento à distância pode causar danos às pessoas ou aos bens.



Vóór het gebruik doorlezen en voor naslag bewaren

Het is verboden het apparaat met natte handen aan te raken

Het is verboden vloeibare reinigers of verstuivers te gebruiken

Het is verboden de ventilatie-openingen af te sluiten

Het is verboden het apparaat te wijzigen



Het is verboden om beschermende onderdelen van het apparaat te verwijderen

Het is verboden de apparaten te installeren in de buurt van vloeistoffen en stof

Het is verboden de apparaten te installeren in de buurt van warmtebronnen

Het is verboden de apparaten te installeren in de buurt van schadelijke gassen, metaalstof of soortgelijke materialen

Het is verboden de units te bevestigen aan ongeschikte oppervlakken



Gevaar voor elektrische schokken



Gevaar voor vallen van de apparaten als het oppervlak waarop ze geïnstalleerd zijn instort of wegens een verkeerde installatie

Verwijder de spanning alvorens werkzaamheden aan de installatie te verrichten

Opgelet: laat de installatie, de configuratie, de inbedrijfstelling en het onderhoud uitsluitend verrichten door gekwalificeerd personeel.



Controleer of de installatie aan de muur correct is verricht

Breng de kabels aan volgens de toepasselijke normen

Sluit de voedingskabels aan volgens de aanwijzingen

Gebruik uitsluitend de artikelen die in de technische specificaties zijn gegeven voor de eventuele uitbreiding van de installatie



De aansturing op afstand kan persoonlijk letsel of materiële schade veroorzaken.



Przed rozpoczęciem użytkowania należy przeczytać dokładnie instrukcję i zachować ją dla przyszłych konsultacji

Zakaz dotykania jednostek mokrymi rękoma.

Zakaz użytkowania płynnych środków czyszczących lub aerozolu.

Zakaz zatykania otworów wentylacyjnych.



Zakaz modyfikowania urządzeń.

Zakaz usuwania elementów ochronnych urządzeń.

Zakaz instalacji jednostek w pobliżu cieczy lub pyłów.

Zakaz instalacji jednostek w pobliżu źródeł ciepła.

Zakaz instalacji jednostek w pobliżu szkodliwych gazów, pyłów metalicznych u tym podobnych.

Zakaz mocowania jednostek na nieodpowiednich powierzchniach.



Pericolo di shock elettrico



Ryzyko upadku urządzeń z powodu niewytrzymania powierzchni, na której zostały zainstalowane, lub z powodu nieodpowiedniej instalacji. Przed jakąkolwiek interwencją na urządzeniu należy odciąć zasilanie.



Uwaga: instalacja, konfiguracja, uruchomienie i konserwacja muszą być wykonywane wyłącznie przez wykwalifikowany personel.

Upewnić się, iż instalacja na ścianie została wykonana poprawnie.

Podczas układania kabli należy przestrzegać obowiązujące rozporządzenia.

Podłączyć kable zasilania zgodnie z instrukcjami.

Dla ewentualnego rozbudowania linii należy używać wyłącznie artykuły wymienione w specyfikacji technicznej.



"Zdalna obsługa może spowodować uszkodzenie ludzi lub mienia".



- Il fabbricante BTicino S.p.A., dichiara che il tipo di apparecchiatura radio 363915 (kit Classe 300EOS with Netatmo + Linea 3000 Black) è conforme alla direttiva 2014/53/UE. Il testo completo della dichiarazione di conformità UE è disponibile al seguente indirizzo Internet: www.bticino.it/red
- *Hereby BTicino S.p.A., declares that the radio equipment 363915 (kit Classe 300EOS with Netatmo + Linea 3000 Black) is in compliance with Directive 2014/53/EU. The full text of the EU declaration of conformity is available at the following internet address: www.bticino.it/red*

BTicino SpA

Viale Borri, 231

21100 Varese - Italy

www.bticino.com

Timbro installatore
Installer stamp

BTicino SpA si riserva il diritto di variare in qualsiasi momento i contenuti illustrati nel presente stampato e di comunicare, in qualsiasi forma e modalità, i cambiamenti apportati.

BTicino SpA reserves at any time the right to modify the contents of this booklet and to communicate in any form and modality, the charges brought to the same.