

MyHOME_Up

LA (R)ÉVOLUTION DE LA DOMOTIQUE

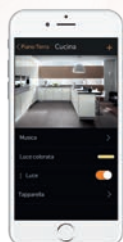

CATALOGUE ET GUIDE
TECHNIQUE





MyHOME
Up

LA (R)ÉVOLUTION
DE LA DOMOTIQUE

Eliot (Electricity – Internet of Things) est le nom du programme Legrand qui se cache derrière le développement de tous les appareils ou systèmes connectés à un service Cloud et sont utilisables ou consultables en permanence localement ou à distance. Ils apportent ainsi une valeur ajoutée aux utilisateurs en termes de fonctionnalité, d'utilisation et d'interaction avec l'environnement. Plus d'info sur www.legrand.ch



INDEX

La domotique pour l'installateur et l'utilisateur final	2
Règles d'installation	4
Fonctions sur le BUS 2-fils	
- Éclairage et volets roulants	6
- Climatisation	10
- Visualisation de la consommation énergétique	11
Fonctions dans l'application	
- Éclairage	12
- Ampoules intelligentes	12
- Volets roulants	13
- Commande générale de l'éclairage et des volets roulants	13
- Prise de courant commutée	13
- Climatisation	14
- Visualisation de la consommation énergétique	14
- Diffusion sonore Nuvo et Sonos	15
- Smart TV	15
- Favoris	16
- Scénarios	18
- Contrôle à distance	19
Tableau de choix	20
Conception de l'installation	22
Les trois profils de l'application	24
De l'installateur à l'utilisateur	25
- Installateur	26
- Administrateur	29
- Utilisateur	31
Kit de démarrage	34

MyHOME_Up

L'ÉVOLUTION DE LA DOMOTIQUE

La domotique pour l'installateur et l'utilisateur final

Une application unique pour l'association aisée des appareils et la commande de toutes les fonctions dans le système domotique MyHOME_Up.

MyHOME_Up est la nouvelle solution en matière de domotique intelligente qui ne nécessite plus aucune programmation. La configuration de tous les appareils ne se fait plus à l'aide d'un logiciel, mais d'une application intuitive grâce à laquelle la mise en service du système domotique se révèle un vrai jeu d'enfant.

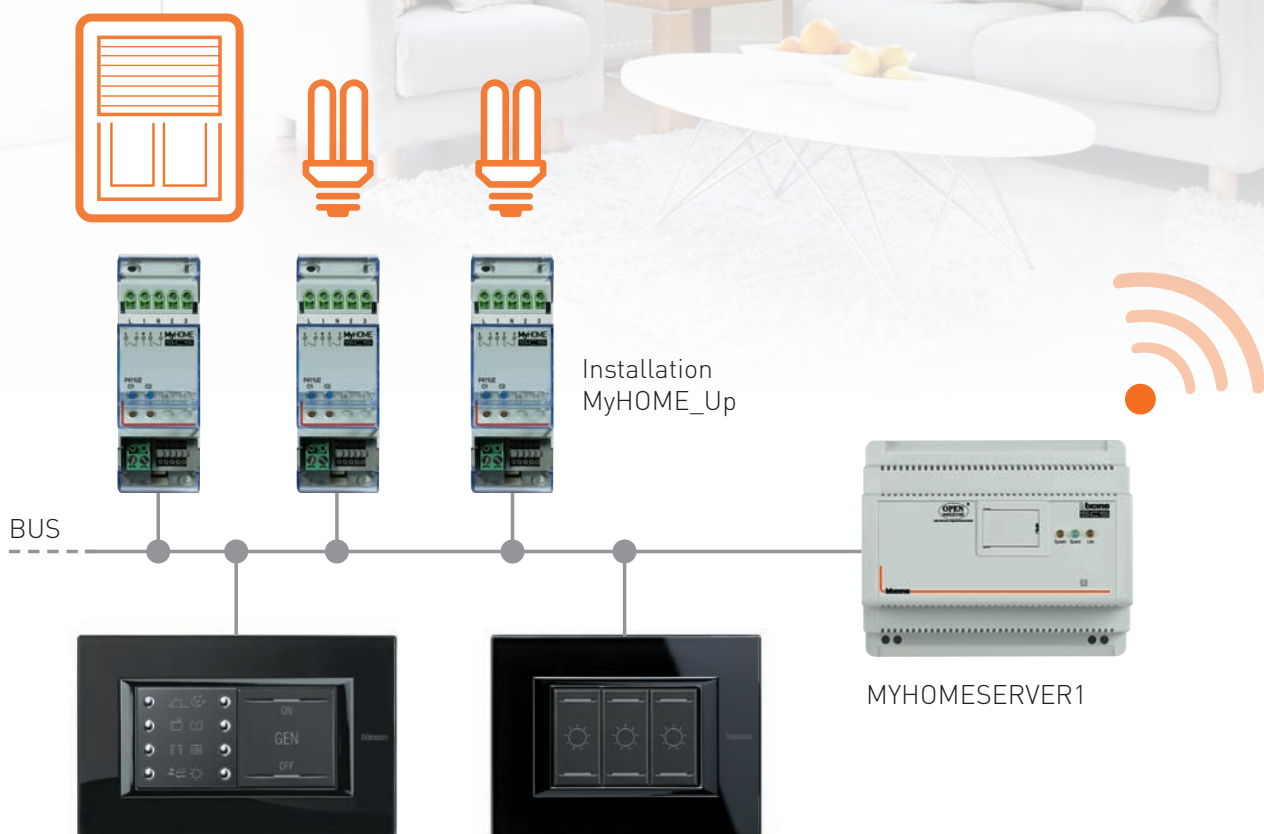

Le montage de MyHOME_Up est facile :

D'une part, le système recourt pour le raccordement de tous les appareils à une technologie BUS fiable qui fait ses preuves depuis plus de 15 ans. D'autre part, il fait appel à l'application innovante « MyHOME_Up » disponible tant pour tablettes que pour smartphones, sous Android et iOS.

À l'aide de cette application performante :

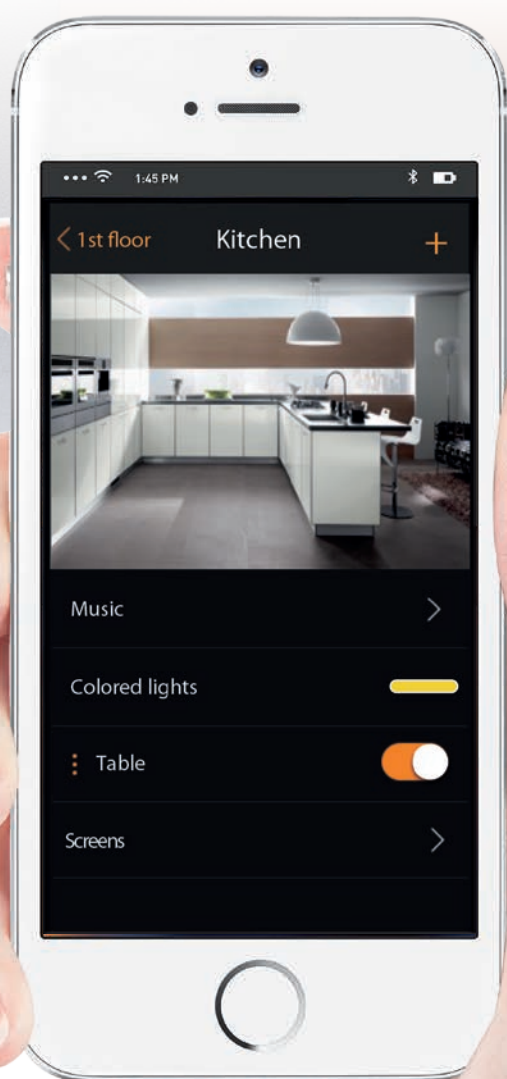

- L'installateur peut associer tous les appareils entre eux et mettre le système domotique en service.
- L'utilisateur final gère l'installation où qu'il soit dans le monde et compose lui-même ses propres scénarios.



MyHOME_Up

MyHOME_Up s'intègre aux solutions tierces

La passerelle est en mesure de communiquer avec des solutions tierces connectées au réseau, telles que :

-  des solutions audio (Nuvo et Sonos)
-  des lampes intelligentes (Philips Hue et LiFX)
-  des smart TV (Samsung et LG)

CONSIGNES

pour l'installation du système domotique MyHOME_Up

Caractéristiques relatives au câblage de MyHOME_Up

Les consommateurs (éclairage, volets roulants, etc.) sont raccordés sur les actionneurs, généralement placés dans le tableau électrique au niveau des disjoncteurs et des différentiels. Tous les appareils du système domotique MyHOME_Up sont raccordés à un BUS de 27 Vdc.

Toutes les communications de données entre les appareils (marche/arrêt, niveau de variation, ouverture/fermeture, etc.) s'effectuent par le biais de ce BUS.

EXEMPLE DU RACCORDEMENT D'UN POINT LUMINEUX

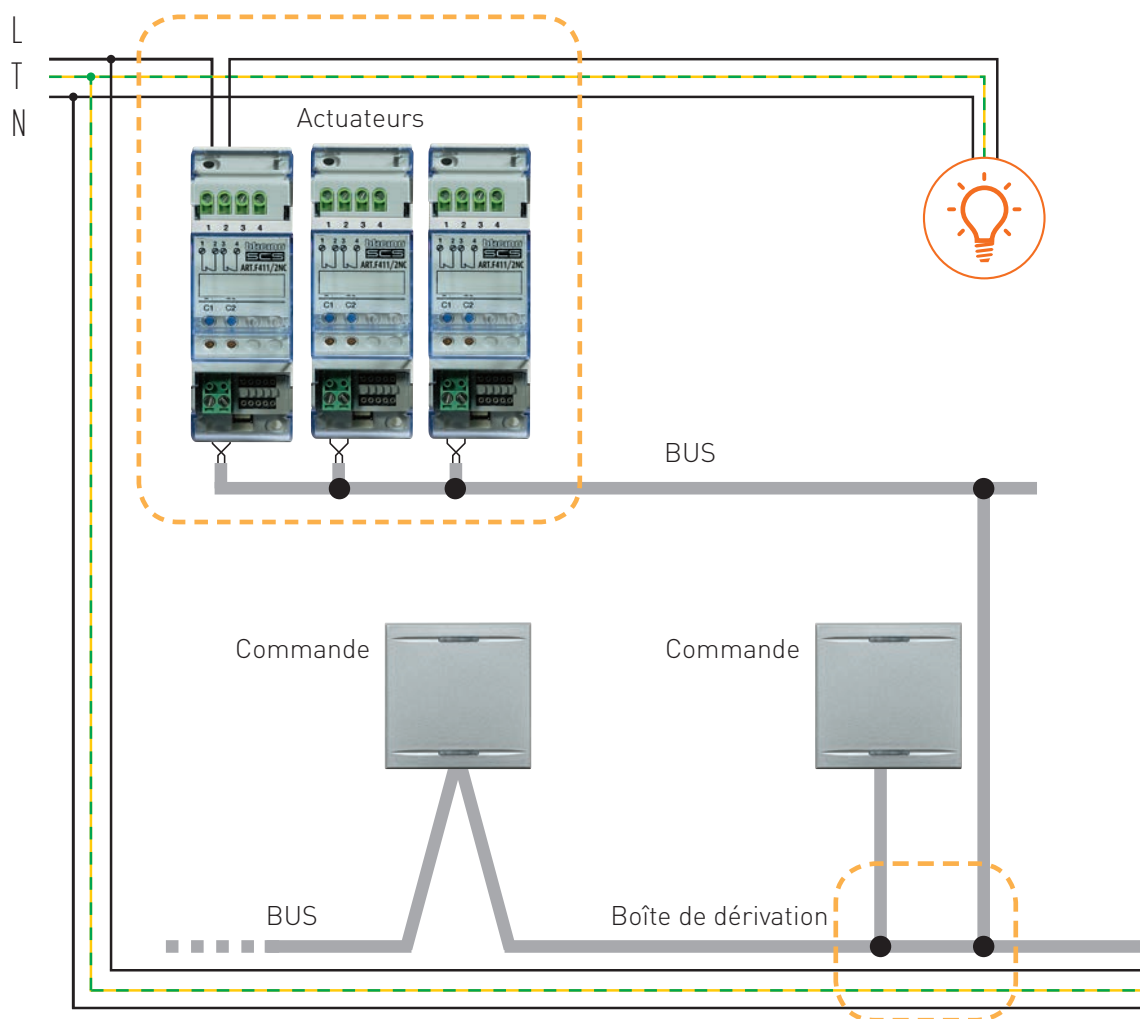

Structure du câblage

Il existe différentes possibilités pour raccorder tous les appareils du BUS, à savoir :

- D'appareil à appareil
- En étoile
- Une combinaison des deux configurations précitées



La typologie du BUS offre une grande flexibilité en matière de connexion de tous les appareils. En principe, l'installateur est libre de choisir la structure. Seule la mise en place de boucles fermées est interdite.

Le câble BUS est isolé jusqu'à 750V, ce qui signifie qu'il peut être tiré dans des tuyaux existants à côté d'un circuit de 230 Vac. Cette alternative peut parfois être intéressante en cas de rénovations. Il est toutefois conseillé de toujours prévoir un câble BUS distinct, séparé du réseau 230 Vac.

Le câble est disponible en différentes versions, à savoir :

- En rouleaux de 200 m (réf. 336904)
- En rouleaux flexibles de 100 m (réf. L4669)
- En rouleaux flexibles de 500 m (réf. L4669/500)
- En rouleaux flexibles de 1000 m (réf. L4669KM1)

Si un autre type de câble est utilisé pour un système domotique, BTicino ne peut garantir le bon fonctionnement de l'installation.

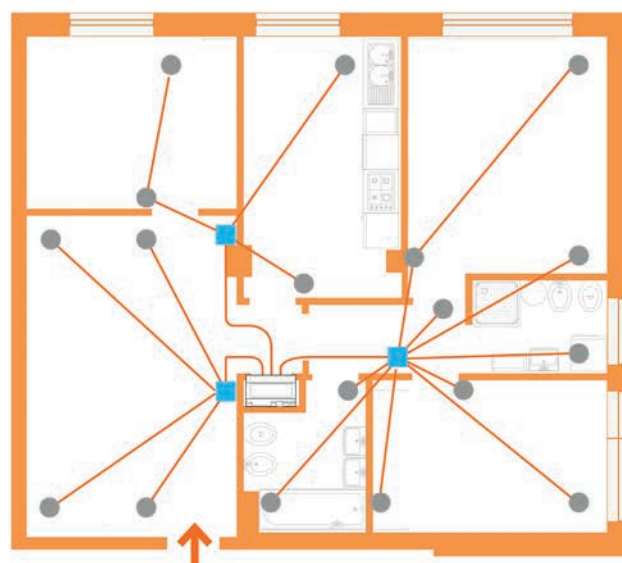
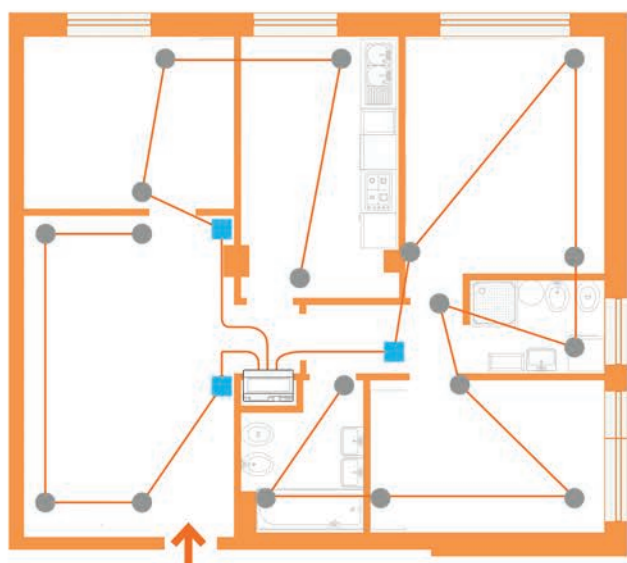

FONCTIONS SUR LE BUS 2-FILS



Commande pour L'ÉCLAIRAGE ET LES VOILETS ROULANTS

MYHOMESERVER1 adresse automatiquement tous les actionneurs dès que l'installation est mise sous tension. Si les actionneurs disposaient déjà d'une configuration (par le biais de MyHOME_Suite), celle-ci est alors simplement reprise. Le nombre maximal de circuits s'élève à 175. Toutes les commandes peuvent être associées à l'actionneur/ les actionneurs en question par le biais de l'application. Cette méthode de travail est extrêmement simple. Après l'association de tous les circuits, l'installateur peut également créer des groupes et des commandes générales pour l'éclairage ou les volets roulants

Possibilités :

- Commutation et variation de l'éclairage
- Ouverture, fermeture et positionnement (par ex. 50 %) des volets roulants
- Commutation des circuits par le biais de la détection de mouvement ou par l'entrée d'un contact (à l'aide d'une interface de contact)

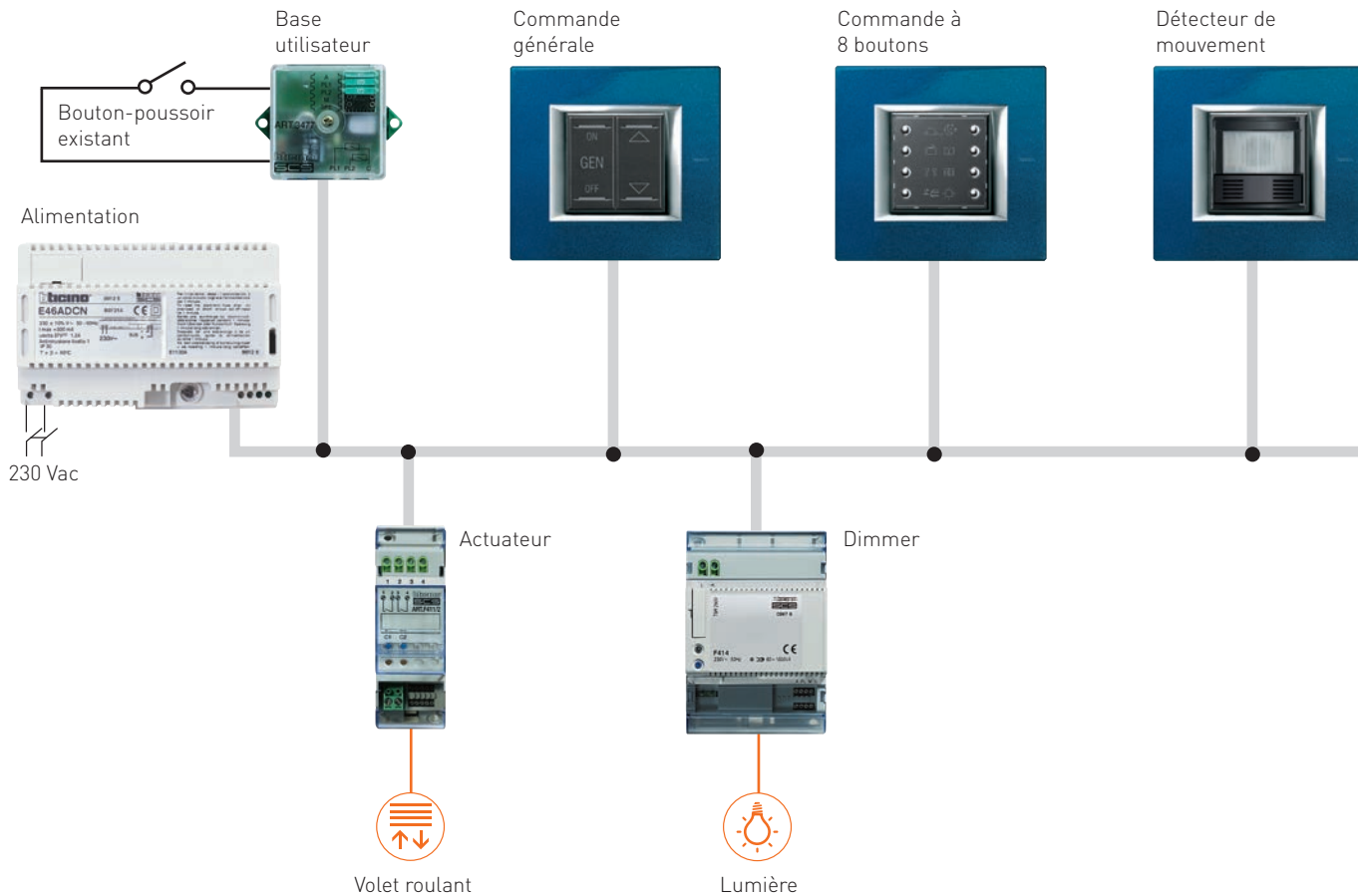

Règles d'installation

Raccordement de tous les appareils : BUS

Distance maximale entre le point d'alimentation et l'appareil le plus éloigné : 250 m

Longueur totale maximale du BUS : 500 m

Choix de l'alimentation :

réf. E49 (2 DIN) ou réf. E46ADCN (8 DIN)

C'est la consommation du BUS qui définit le type d'alimentation. Si la consommation est inférieure à 600 mA, on peut utiliser l'alimentation E49.

Dans le cas d'une charge allant jusqu'à 1200 mA, on opte alors pour la E46EDCN. La E49 présente l'avantage de ne prendre que deux modules DIN contre 8 pour l'E46EDCN.

Choix des produits : Voir tableau comparatif p. 20-21

Association de tous les appareils et définition des fonctions : MYHOMESERVER1 et l'application MyHOME_Up

Commande avec surface en verre



Commande



Écran tactile



Actionneur
basique



Lumière



MYHOMESERVER1

FONCTIONS SUR LE BUS 2-FILS



Commande pour L'ÉCLAIRAGE ET LES VOLETS ROULANTS

Extension du BUS : F422 (2 DIN)

Si une installation comprend plus de 500 mètres de câble de BUS ou si la consommation sur le BUS est supérieure à 1 200 mA, un deuxième BUS peut être apparié par le biais d'une séparation galvanique F422. (modalité 0 = non configuré).

L'interface est automatiquement configurée via MYHOMESERVER1 lors du démarrage du système.

Le BUS peut être étendu à l'aide de 4 séparations F422 au maximum. Une alimentation doit être à nouveau placée après chaque séparation F422.

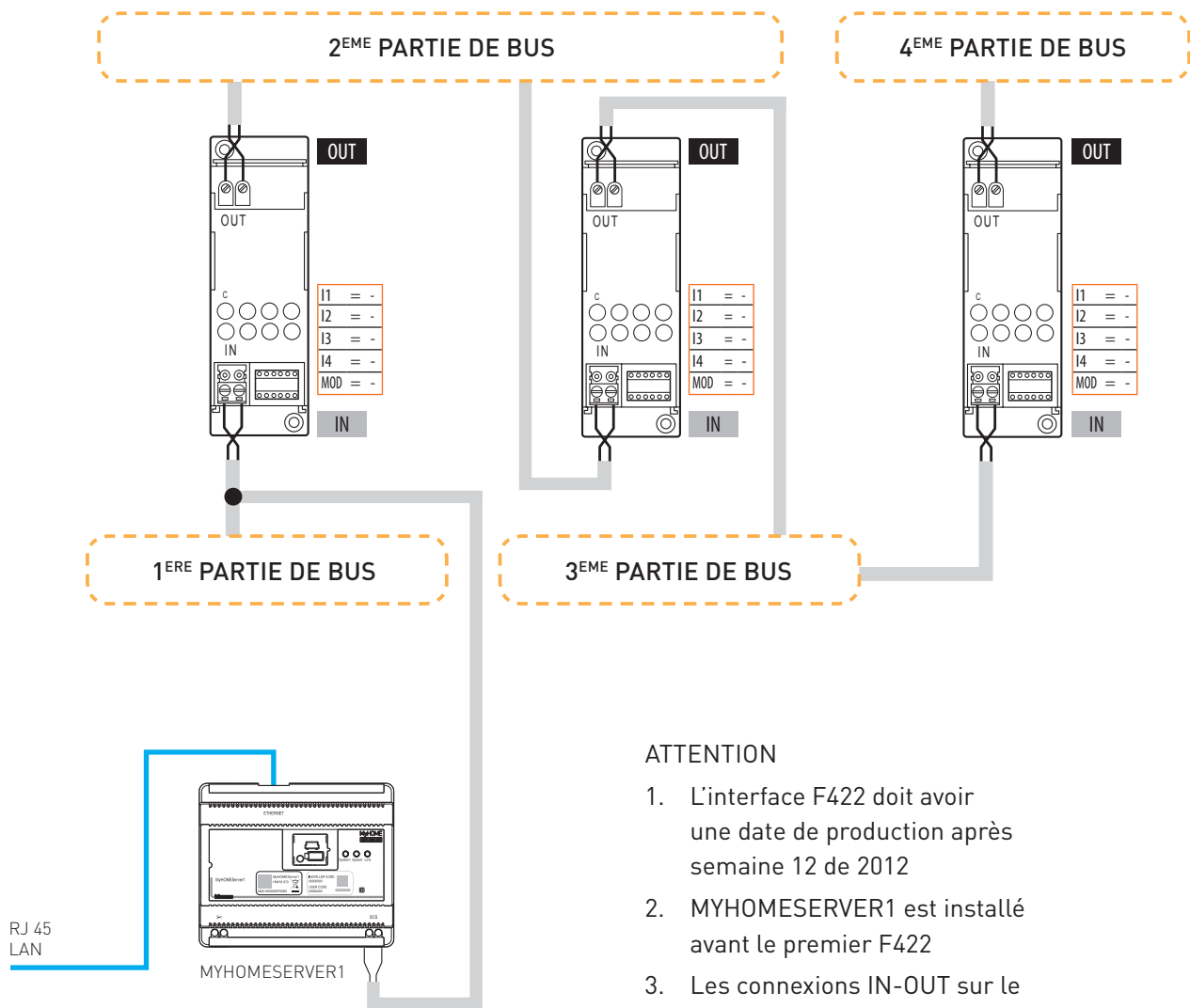

ATTENTION

1. L'interface F422 doit avoir une date de production après semaine 12 de 2012
2. MYHOMESERVER1 est installé avant le premier F422
3. Les connexions IN-OUT sur le F422 doivent être respectées

Afin d'apparier le BUS MyHOME_Up à la diffusion sonore MyHOME ou au BUS de vidéophonie, une séparation galvanique F422 doit également être utilisée avec la modalité « 0 ».

Un configurateur doit être placé sur le port de configuration i4, p.ex. Numéro 1 (réf. 3501/1).

Une fois que les deux BUS sont appariés, la diffusion sonore MyHOME peut être commandée depuis l'application. Celle-ci n'effectue aucun scanning automatique du BUS de diffusion sonore.

Si un amplificateur est ajouté à l'application pour une pièce déterminée, l'application en demandera l'adresse.

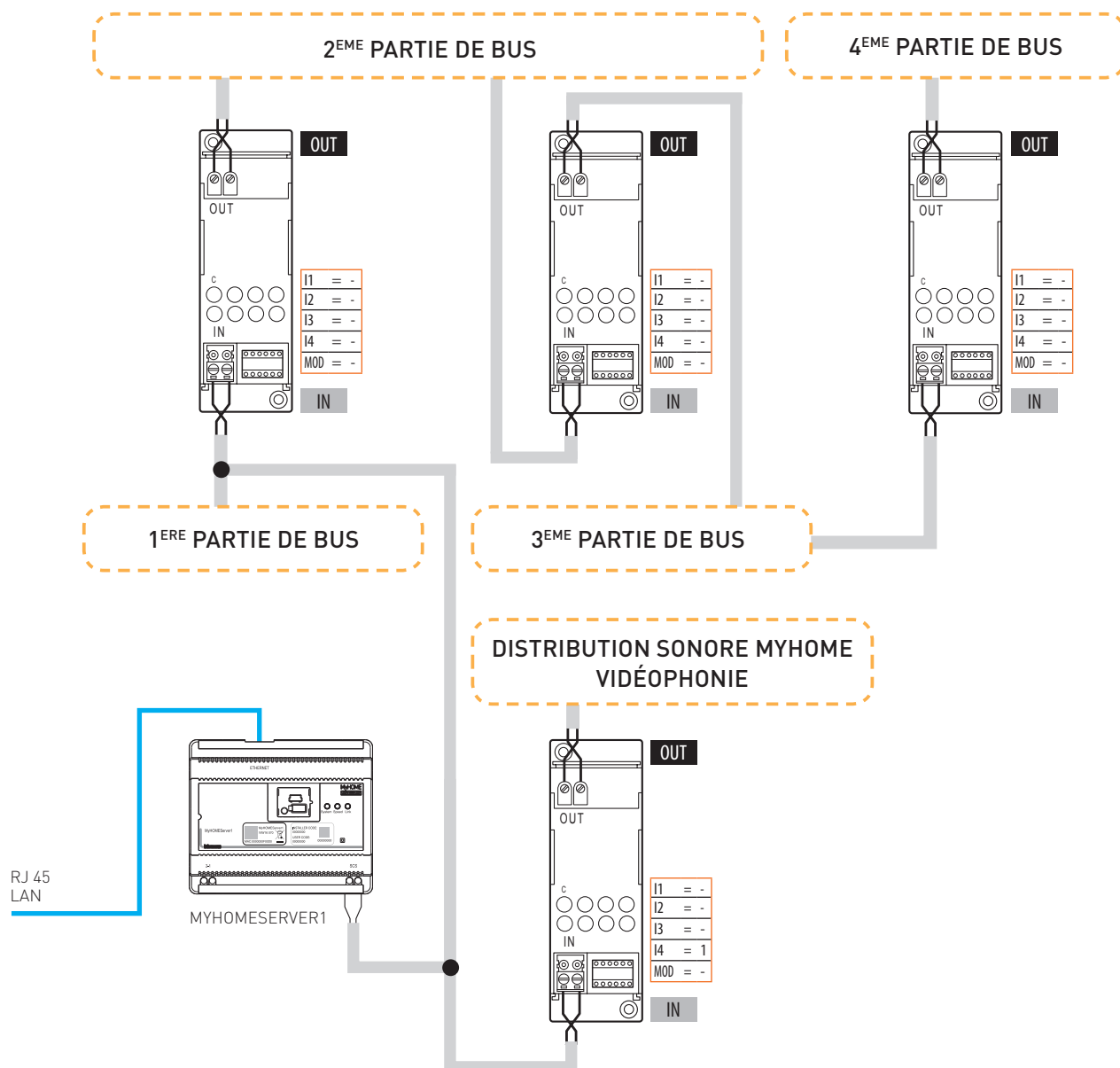

FONCTIONS SUR LE BUS 2-FILS



Contrôle de la CLIMATISATION

Le contrôle de la climatisation comporte deux éléments importants :

- une sonde 0674591
- des actionneurs pour la commutation des vannes électroniques

Possibilités :

- Mesure et contrôle de la température dans chaque pièce
- Élaboration de profils temporels à l'aide des scénarios dans l'application
- Visualisation de la température dans chaque pièce à l'aide de l'application

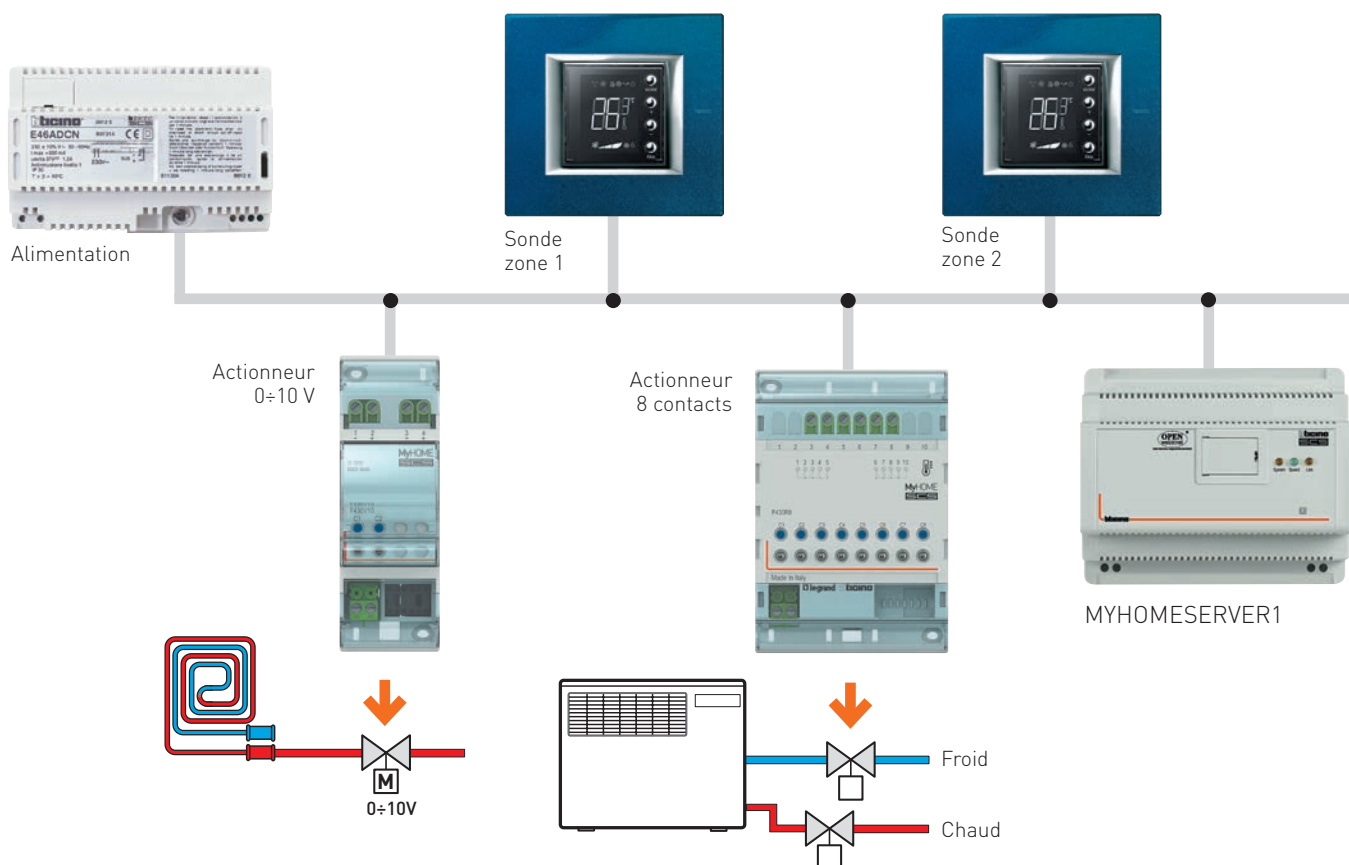



Mesure et visualisation de la CONSOMMATION OU DE LA PRODUCTION ÉNERGÉTIQUE

MyHOME_Up peut mesurer et visualiser la consommation de 255 circuits électriques au maximum.

Possibilités

- La valeur de la consommation ou de la production énergétique est visualisée à l'aide d'un écran tactile ou de l'application MyHOME_Up.
- La valeur de la consommation peut être utilisée comme condition de démarrage de scénario dans l'application.
- Pour adresser les compteurs énergétiques, l'installateur se sert d'abord du logiciel universel MyHOME_Suite. Il utilise ensuite ces adresses dans la configuration de l'application. Lors de la création d'une mesure d'énergie, l'application demande systématiquement l'adresse du compteur énergétique en question.

Configuration de tous les appareils :

Logiciel MyHOME_Suite

Règles d'installation

Identiques à celles de l'éclairage et des volets roulants

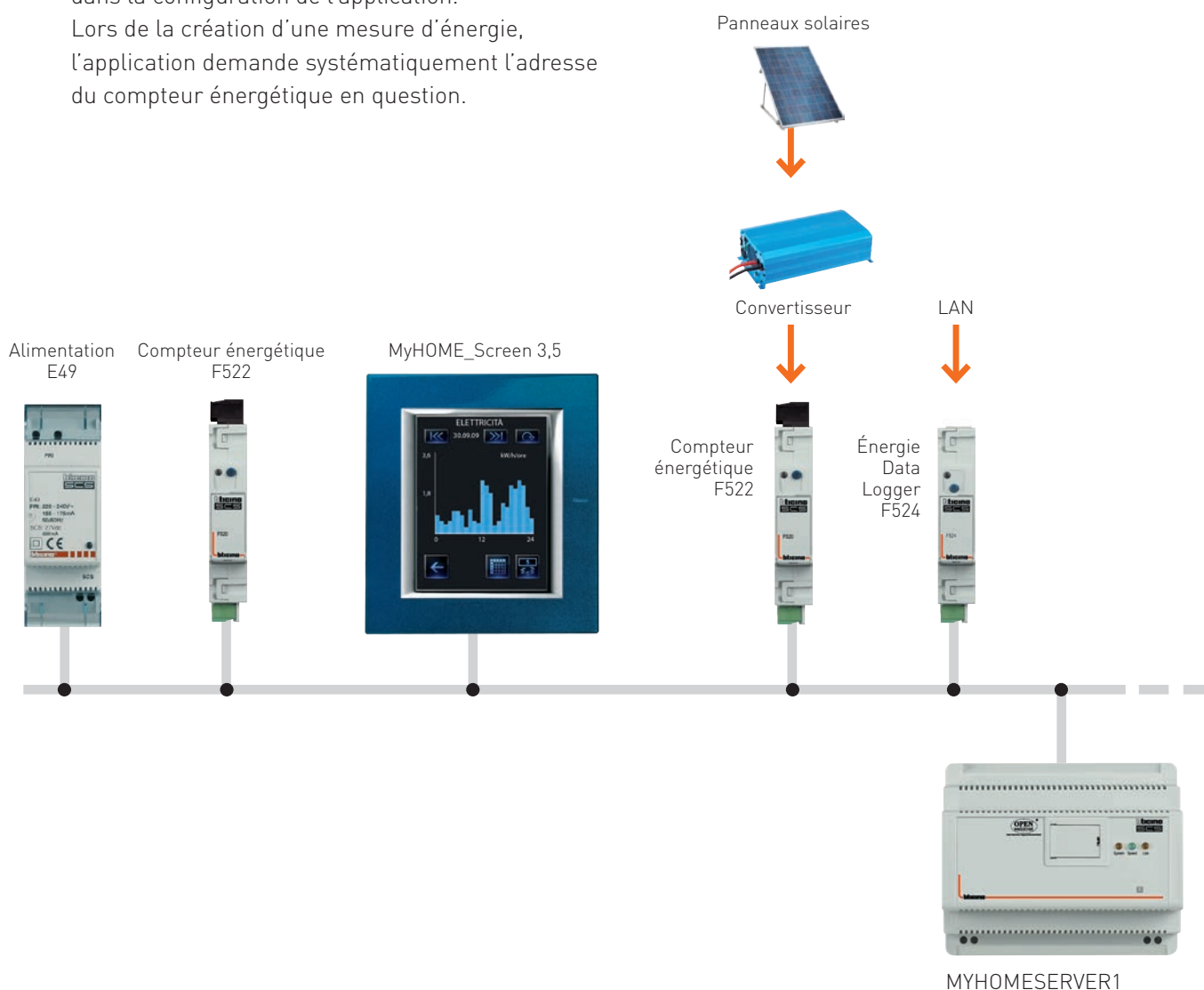

FONCTIONS DANS L'APPLICATION



Après l'appariement de tous les appareils, l'installation MyHOME_Up est prête pour l'utilisateur final. Tous les réglages qui ont été effectués par l'installateur sont sauvegardés dans la passerelle MYHOMESERVER1.



Commande de l'éclairage

L'application permet de commuter l'éclairage ou d'en régler l'intensité.

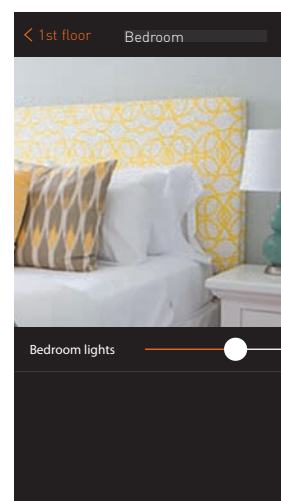
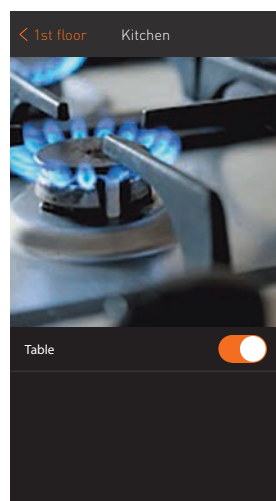

Déterminez la couleur de vos lampes intelligentes

MyHOME_Up s'intègre sans problème aux commandes RGB de solutions tierces telles que Philips Hue, LiFX et Entec (DMX). Un réglage définit le niveau d'intensité et un autre la couleur.

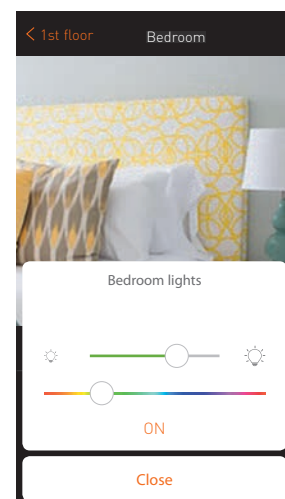
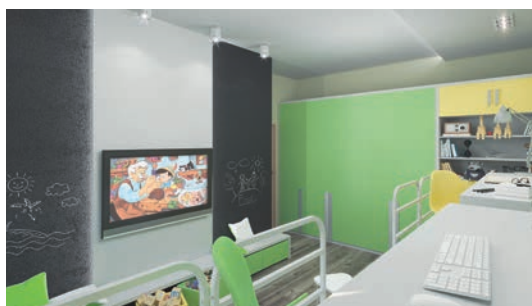



Commande des volets roulants

Les actionneurs standards (par ex. réf. F411/4) permettent de lever et baisser les volets roulants. Ceux-ci peuvent être réglés sur une position précise (par ex. 50 %) à l'aide d'un actionneur spécifique (réf. F401).

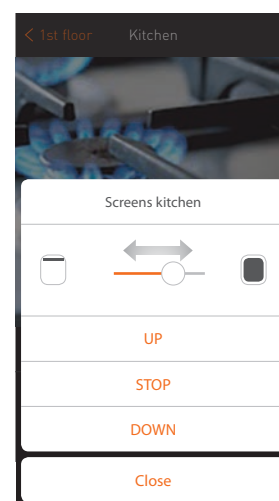
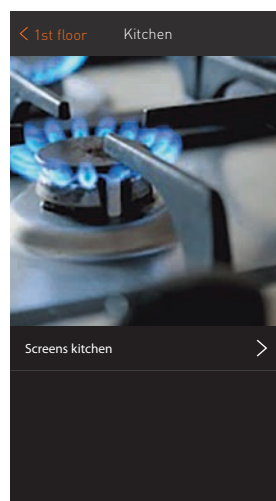

Commandes générales de groupes

La section « plus » située en bas de l'application donne accès à l'activation simultanée de toutes les lumières (MARCHE/ARRÊT) ou de tous les volets roulants (LEVÉ/BAISSÉ).

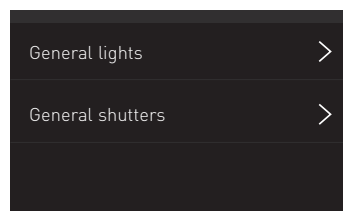
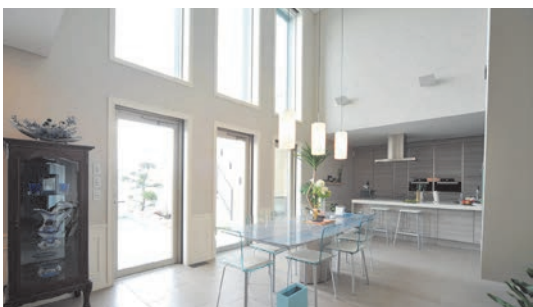

Prises de courant commutées

L'application permet de gérer toutes les prises de courant commutées qui sont utilisées pour différentes applications, par ex. déconnecter la prise de la cafetière.

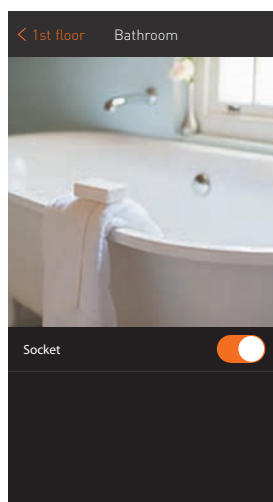
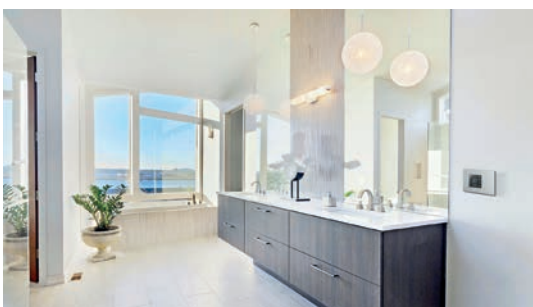

Activation d'une prise de courant commutée

FONCTIONS DANS L'APPLICATION



Climatisation

La température s'affiche dans chaque zone. Il est en outre possible de définir manuellement une nouvelle température souhaitée. Lorsqu'un fancoil est utilisé dans la zone, la vitesse du ventilateur est également réglable

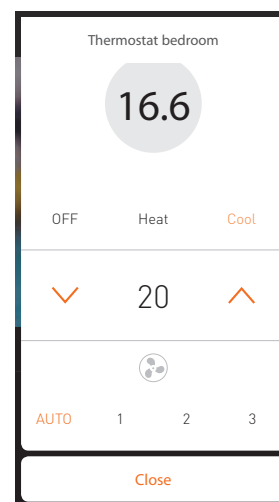
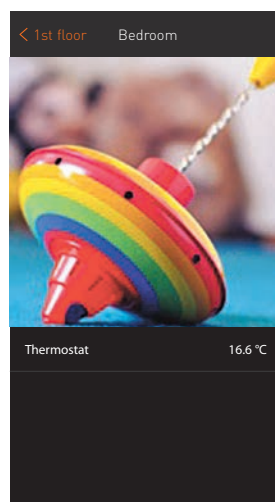

Mesure de la consommation énergétique

L'application affiche par exemple la consommation de la cuisinière ou la rentabilité des panneaux solaires.

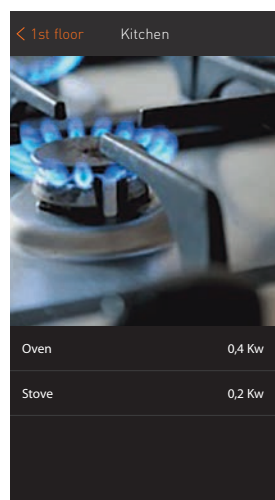



Diffusion sonore NUVO et Sonos

L'application vous permet de régler le son et d'activer la diffusion sonore NUVO pour chaque pièce. Deux sources sont accessibles, à savoir la radio et une source locale, raccordées par le biais d'une connexion USB sur le lecteur. L'application NUVO offre d'autres options de lecture, mais grâce à l'intégration dans MyHOME_Up, la diffusion sonore peut également être reprise dans les scénarios.

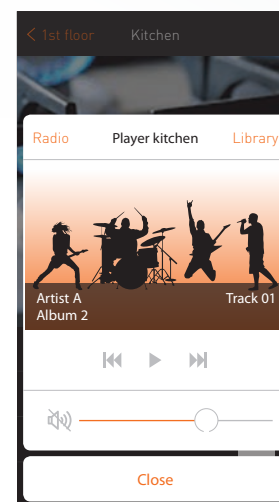
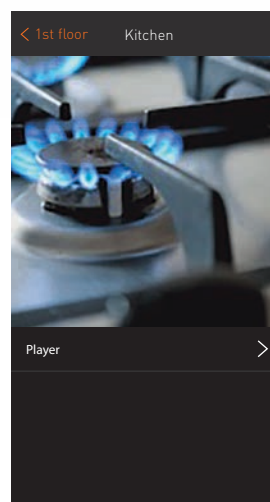

Smart TV

MyHOME_Up s'intègre aux Smart TV de Samsung (Android) et LG. Vous pouvez sélectionner la source, le canal, et régler le son par le biais d'un menu standard. Comme dans le cas de la diffusion sonore, l'utilisation sous forme de scénarios est un atout de taille.

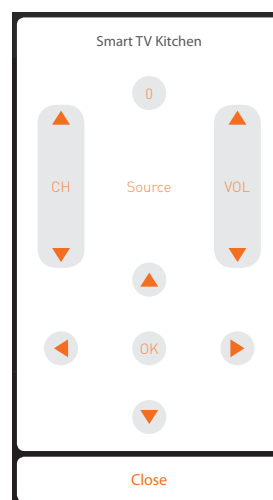

REMARQUE : Cette fonction est disponible pour les téléviseurs Samsung (avec la plate-forme Smart TV Samsung 2014) et pour les téléviseurs LG (avec la plate-forme Netcast 3.0 et 4.0)

FONCTIONS DANS L'APPLICATION



Scénarios

Les scénarios permettent d'activer simultanément différentes fonctions ou d'assurer une réalisation automatique de certaines actions.

L'application MyHOME_Up permet à l'installateur comme à l'utilisateur final de créer eux-mêmes des scénarios qu'ils peuvent ensuite partager entre eux. L'installateur a ainsi la possibilité de créer une série de scénarios lors de la mise en service du système domotique et les partager avec le client final. Ce dernier peut, à son tour, ajouter des scénarios personnalisés en fonction de ses besoins. La création d'un scénario s'effectue en deux étapes. On commence par déterminer les actions à intégrer dans le scénario, puis on attribue les conditions de démarrage.

Différentes conditions de démarrage sont possibles :

- Une pression sur une commande dans l'installation (par ex. en quittant le domicile)
- Le statut d'une charge particulière (par ex. l'éclairage extérieur qui va s'allumer)
- Les conditions météorologiques (par ex. le vent souffle à plus de 30 km/h)
- La géolocalisation (par ex. l'utilisateur final se trouve à un kilomètre de sa porte d'entrée)
- Les conditions temporelles (par ex. les volets roulants se lèvent tous les matins à 8 h)

Lors de l'activation d'un scénario, MyHOME_Up peut envoyer une notification push ou un e-mail afin d'avertir l'utilisateur final.

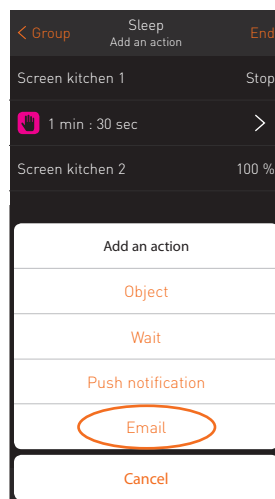

Exemple de la programmation d'un scénario

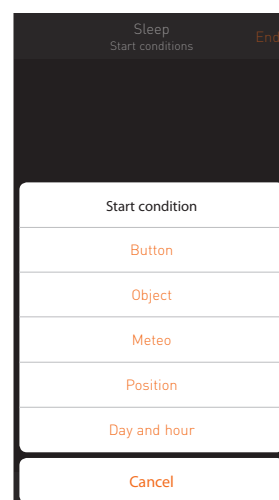
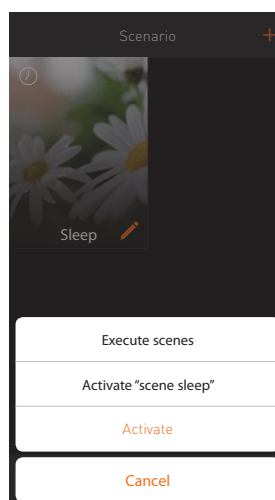

Les scénarios créés peuvent :

- Être adaptés.
Il est possible d'ajouter des action/s ou de modifier les conditions de démarrage
- Être supprimés.
- Être copiés.
Cette option est très pratique dans le cas où l'utilisateur final souhaite créer un scénario qui ressemble énormément à un scénario existant.
- Être partagés.
Certains scénarios sont utiles pour tous les occupants d'une habitation. Il suffit qu'un utilisateur le crée et le partage avec les autres occupants. Les scénarios partagés ne peuvent être adaptés que par l'utilisateur qui les a créés.

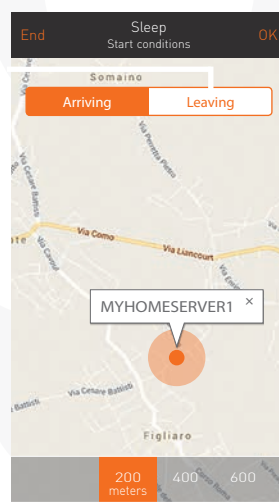
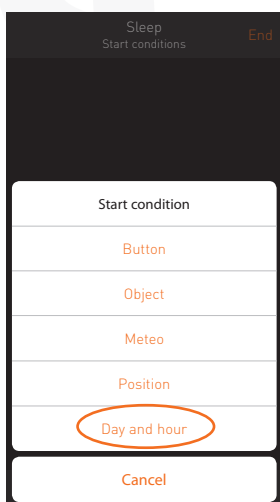
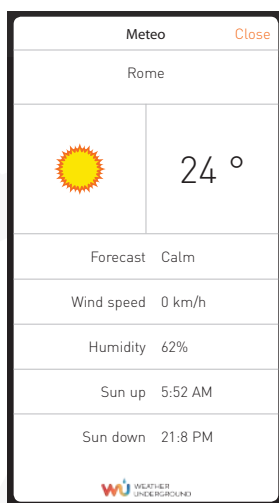
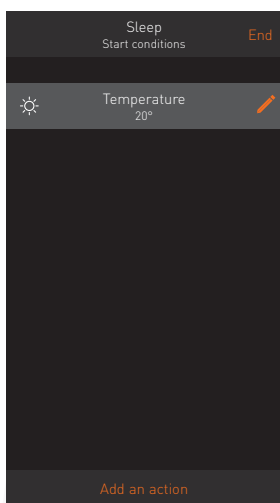

FONCTIONS DANS L'APPLICATION

Favoris

Grâce à la page de favoris, l'utilisateur accède aux fonctions qu'il veut rapidement utiliser sans avoir à consulter une zone en particulier. Outre les fonctions conventionnelles, des scénarios peuvent également être ajoutés, de même que la commande générale de l'éclairage et des volets roulants.

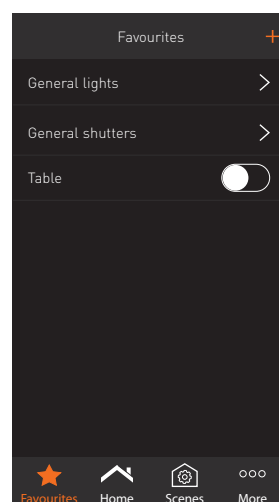
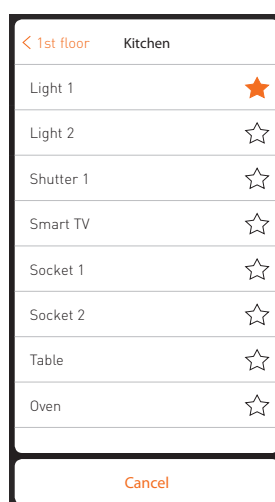
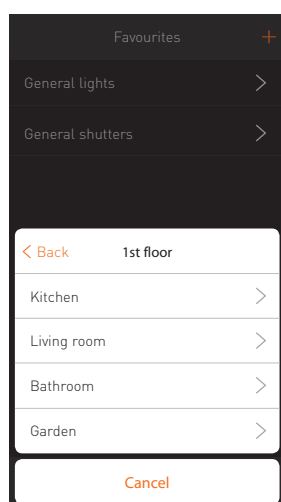
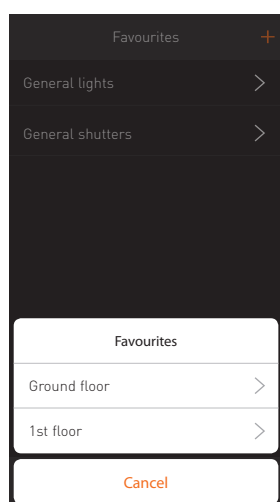
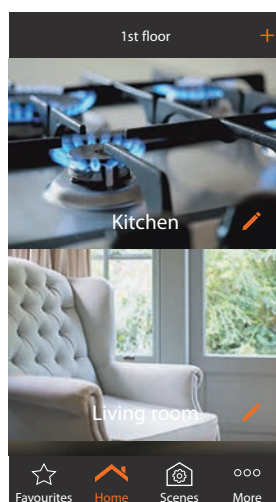
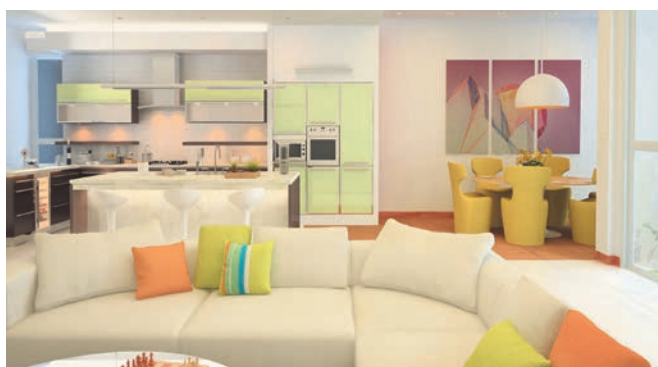



Commande à distance

Le système domotique MyHOME_Up est contrôlable par le biais du réseau WiFi ou 3/4G grâce au service Cloud gratuit de BTicino.

Lors de la création d'un utilisateur, l'administrateur décide (voir p. 29-30) si celui-ci peut contrôler l'habitation à distance à l'aide de l'application. Cette adaptation ne peut se faire qu'en se connectant sur MYHOMESERVER1 par le réseau local.

Toutes les données personnelles (nom d'utilisateur et mot de passe) sont sauvegardées et gérées de manière sûre par le biais du service Cloud.

Pour établir la connexion :

- Aucune adaptation ne doit être effectuée au niveau du routeur ou du réseau
- Aucun compte Dyn DNS ne doit être créé
- Aucune connaissance spécifique en matière d'IP n'est nécessaire.







TABLEAU CDE CHOIX MyHOME_UP



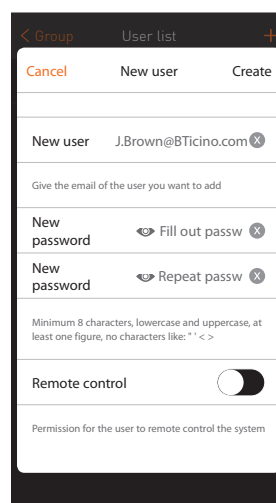
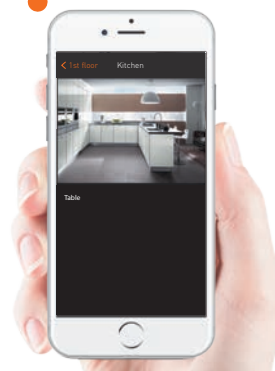



ALIMENTATION

	Références	Quantité modules DIN	Alimentation	Puissance (mA)	Description
	E46ADCN 964 550 094	8	230 Vac	1200	Alimentation de base
	346020 964 930 490	2	230 Vac	600	Alimentation complémentaire pour MYHOMESERVER1



MYHOMESERVER1

	Référence	Quantité modules DIN	Alimentation	Consom. sur le BUS (mA)	Description
	MYHOMESERVER1 405 701 001	6	BUS	130 (3 avec 346020)	Connexion à l'application MyHOME_Up Connexion Cloud Association d'appareils Stockage de scénarios Remplace F420, F454 et F455



ACTIONNEURS ET VARIATEURS POUR L'ÉCLAIRAGE

	Références	Quantité modules DIN	Alimentation	Consom. sur le BUS (mA)	Charge	Configuration MyHOME_UP
	BMSW1005 405 660 841	10	230 Vac + BUS	5	8 circuits MARCHE/ARRÊT Halogène/transfo : 8 x 16 A LED : 8 x 2,1 A	Tous
	BMSW1003 405 660 541	6	230 Vac + BUS	5	4 circuits MARCHE/ARRÊT Halogène/transfo : 4 x 16 A LED : 4 x 2,1 A	Tous
	F411U2 305 091 021	2	230 Vac + BUS	5	2 circuits MARCHE/ARRÊT Halogène/transfo : 2 x 10 A LED : 2 x 2,1 A	à partir du 06/2010
	F418U2 305 048 021	4	BUS	18	1 ou 2 circuit(s) variables Halogènes ou LED à intensité variable 1 x 600 VA 2 x 300 VA	Tous
	F413N 305 048 021	2	BUS	30	1 circuit 1-10 V variables 1 x 55W (max. 10 ballasts)	depuis le 04/2009
	F429 405 670 101	6	230 Vac + BUS	5	8 circuits DALI variables (non adressable) Max. 16 ballasts par circuit	à partir du 06/2010





ACTIONNEURS POUR VOLETS ROULANTS

	Références	Quantité modules DIN	Alimentation	Consom. sur le BUS (mA)	Charge	Configuration MyHOME_UP
	F411/4 405 660 641	2	BUS	40	2 volets roulants LEVÉS/BAISSÉS 2 x 2 A	à partir du 02/2009
	F401 405 432 011	2	BUS	16	1 volet roulant LEVÉ/BAISSÉ avec gestion de la position 1 x 2 A	Tous



COMMANDES

	Références	Quantité modules DIN	Alimentation	Consom. sur le BUS (mA)	Fonction(s)	Configuration MyHOME_UP
	067552 305 078 001	2	BUS	9	Commande pour 2 fonctions Éclairage, volets roulants et scénarios À compléter à l'aide de boutons.	à partir du 11/2009
	067592 305 168 001	2	BUS	20	Commande pour 8 fonctions Éclairage, volets roulants et scénarios	Tous



DÉTECTEURS

	Références	Montage	Alimentation	Consom. sur le BUS (mA)	Fonction(s)	Configuration MyHOME_UP
	5740 46 Blanc 5740 96 Magnésium	Encastré 2 modules IP20	BUS	15	DéTECTEURS à technologie PIR Couloirs et pièces avec beaucoup de mouvements	Tous
	5740 48 Blanc 305 403 001 5740 98 Magnésium 305 403 841					
	BMSE3001	Encastré faux plafond IP20	BUS	12	DéTECTEURS à technologie PIR Couloirs et pièces avec beaucoup de mouvements	Tous
	BMSE3003 305 401 101	Encastré faux plafond IP20	BUS	17	DéTECTEUR à doubles technologies PIR/US Toilettes et pièces avec peu de mouvements	Tous
	048834 205 401 201	En saillie IP55	BUS	20	DéTECTEURS à technologie PIR Parkings, caves, etc.	Tous

INTERFACES DE CONTACT

	Références	Quantité modules DIN	Alimentation	Consom. sur le BUS (mA)	Fonction(s)	Configuration MyHOME_UP
	F428 405 830 021	2	BUS	9	Lecture de 2 contacts Pour l'appariement des alarmes, stations météo, boutons-poussoirs existants, etc.	à partir du 01/2010
	3477 305 018 901	-	BUS	4	Lecture de 2 contacts Pour l'appariement des alarmes, stations météo, boutons-poussoirs existants, etc.	à partir du 02/2010

THERMOSTATS ET ACTIONNEURS POUR CLIMATISATION

	Références	Quantité modules DIN	Alimentation	Consom. sur le BUS (mA)	Fonction(s)	Configuration MyHOME_UP
	067459 067459 305 418 091	2	BUS	30	Thermostat mat à écran 1,7" Pour la mesure, le contrôle et la visualisation de la température	2018
	F430/4 405 710 001					
	F430R8 405 711 401	4	BUS	100	Actionneur à 8 contacts 8 x 1 A	2018

MyHOME_UP : CONCEPTION DE L'INSTALLATION

La première étape dans la mise en place d'un bon système domotique consiste en la détection de toutes les fonctions que le client final souhaite voir implémentées. Pour l'installateur, cette étape est cruciale

dans l'élaboration d'une offre correcte et exhaustive. Dans l'exemple suivant, une habitation de petite taille est équipée des principales fonctions. L'exemple illustre à quel point il est facile de composer un système.

1 DÉTERMINEZ D'ABORD LES ZONES À INTÉGRER

- Cuisine
- Séjour
- Bureau
- Chambre à coucher
- Chambre d'enfants
- Buanderie
- Salle de bains
- Terrasse
- Hall

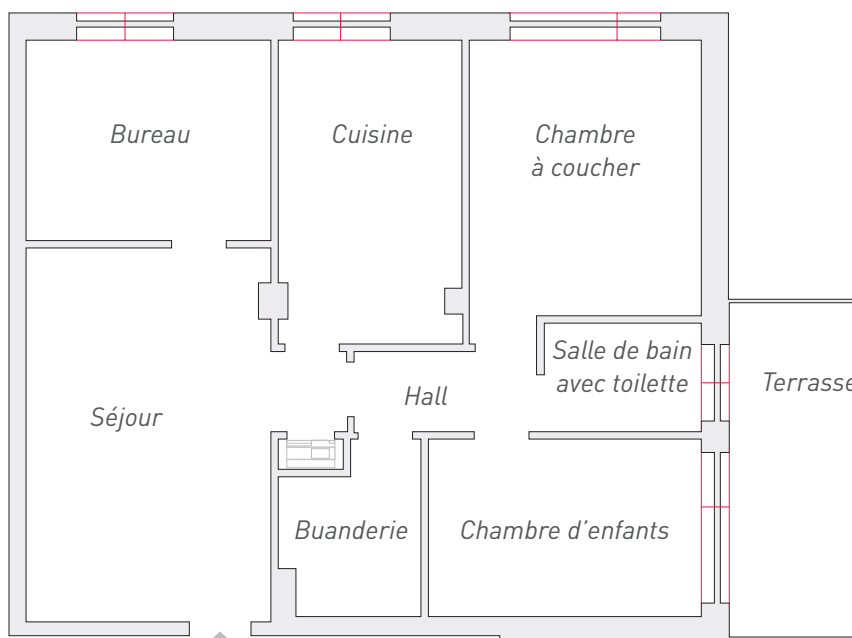

2 DÉTERMINEZ LES FONCTIONS À INTÉGRER. ESSAYEZ ÉGALEMENT DE MENTIONNER DES EXIGENCES PARTICULIÈRES

- AUTOMATISATION
Tous les éclairages et les volets roulants sont commandés à l'aide de la domotique. Il y a différents scénarios dans l'habitation. Les principaux sont : quitter la maison, se lever, cuisiner et dormir.
- CLIMATISATION
Au total, 6 zones sont chauffées et commandées indépendamment dans l'habitation.

3 DÉTERMINEZ TOUS LES COMPOSANTS NÉCESSAIRES PAR FONCTION

Opérez une distinction entre les appareils dans la maison et les appareils DIN. La liste des pièces n'en sera que plus claire. Cela permettra également de calculer plus facilement l'espace à prévoir dans le tableau électrique par la suite.

Automatisation et climatisation



ZONE	ÉCLAIRAGE COMMUTÉ	ÉCLAIRAGE VARIABLE	VOLETS ROULANTS	COMMANDE STANDARD 067552 ÉCLAIRAGE ET VOLETS ROULANTS	DÉTECTEUR DE PRÉSENCE ET D'ABSENCE 574048 574098	THERMOSTAT AVEC ÉCRAN 067459
CUISINE	2		1	3		1
SÉJOUR	1	2		3		1
BUREAU	1		1	1		1
CHAMBRE À COUCHER	2		1	2		1
CHAMBRE D'ENFANTS	1		1	1		1
BUANDERIE	1				1	
SALLE DE BAINS	2			1		1
COULOIR	1				1	
TERRASSE	1					
TOTAL	12	2	4	11	2	6

COMMANDES

Notez d'abord le nombre de commandes par pièce et leur utilisation. La commande standard est fournie sans touche. Ceux-ci doivent être prévus séparément.

Pour effectuer votre choix : veuillez vous référer au catalogue général. Intégrez également les éventuels détecteurs.

- Commande standard ARTEOR
11 x 067552
Touches Arteor sans symbole 1mod
22 x 574465
- Capteur de présence et d'absence
2x 574048
- Thermostat avec écran Arteor
6x 067459

APPAREILS DIN

■ Alimentation	1 x E46ADCN	8
■ Passerelle	1 x MYHOMESERVER1	6
■ 12 circuits commutés	1 x BMSW1005 (8x16A) + 1 x BMSW1003 (4x16A)	10 6
■ 2 circuits variables	1 x F418U2 (2 x 300VA)	4
■ 4 volets roulants	4 x F401	8
■ 6 vannes thermostatiques pour le chauffage	1 x F430R8	4

Total

46 DIN

LES TROIS PROFILS DE L'APPLICATION

L'application MyHOME_Up est utilisée tant par l'installateur que par l'utilisateur final. Afin de garantir le confort d'utilisation, différents profils ont été prévus avec des possibilités et limitations spécifiques.

Il y a trois profils, à savoir :

- **Installateur** : pour la mise en place d'une installation complète et l'association de tous les appareils
- **Administrateur** : pour la création de tous les utilisateurs et l'octroi d'un accès au service Cloud
- **Utilisateur** : pour le contrôle des installations et la création de scénarios personnels

Le tableau suivant reprend les principales caractéristiques par profil.

	Installateur	Administrateur	Utilisateur
Connexion	Par le réseau local	Par le réseau local	Par le réseau local ou 3/4G
Identifiant	Par le code INSTALLATEUR*	Par le code USER*	Par le nom d'utilisateur et le mot de passe
Création de zones et pièces	x		
Création de fonctions	x		
Association d'appareils	x		
Réinitialisation du système	x		
Modification du nom de zones et pièces	x	x	
Déplacement de fonctions	x	x	
Ajout de photos	x	x	
Installation de la géolocalisation	x	x	
Installation du service météo	x	x	
Installation du service e-mail	x	x	
Création d'utilisateurs + octroi de l'accès au Cloud		x	
Modification du mot de passe de l'utilisateur		x	x
Gestion des favoris	x	x	x
Utilisation de toutes les fonctions	x	x	x
Création de scénarios	x	x	x

* Ce code se trouve sur la passerelle MYHOMESERVER1

DE L'INSTALLATEUR À L'UTILISATEUR

Le démarrage d'un système domotique est un jeu d'enfant.

L'application assistera l'**installateur** dans la création de toutes les fonctions à l'aide d'une série d'étapes simples. L'**administrateur** peut ensuite créer les utilisateurs nécessaires. Enfin, l'**utilisateur final** se connecte avec son identifiant personnel et peut contrôler l'installation.

INSTALLATEUR : association d'appareils et création de fonctions

1

Connectez tous les appareils au BUS avec MYHOMESERVER1. Il assurera la connexion avec l'application et le Cloud.

Lorsque l'installation est mise sous tension, tous les actionneurs et les variateurs seront automatiquement adressés.

L'installateur ne doit plus disposer de connaissances sur la manière de configurer les appareils. La passerelle MYHOMESERVER1 est reliée au réseau domestique par le biais du connecteur RJ45.

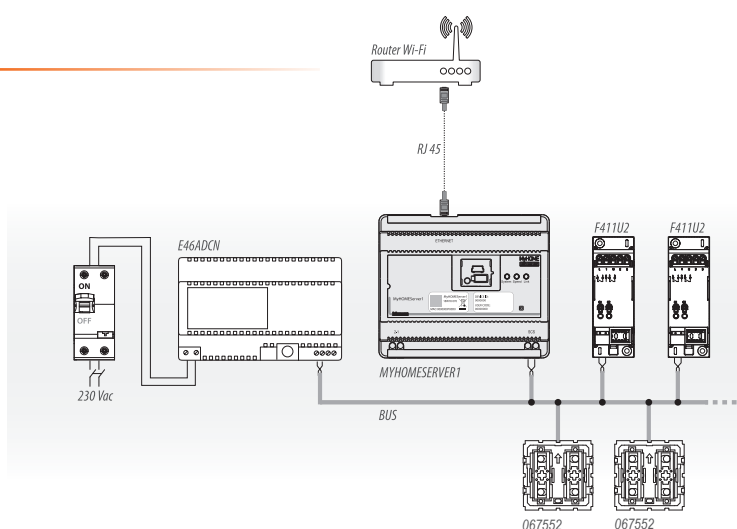

2

Téléchargez gratuitement l'application « MyHOME_Up » sur Google Play ou l'App Store.

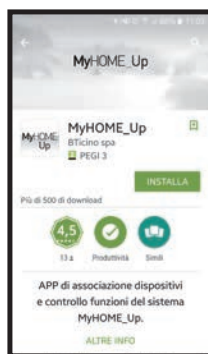

3

Ouvrez l'application et ajoutez une installation. L'application reconnaît automatiquement la passerelle sur le réseau. Sélectionnez la passerelle à l'aide du code mentionné sur l'appareil (DEVICE ID).

Le smartphone et MYHOMESERVER1 doivent se trouver sur le même réseau.

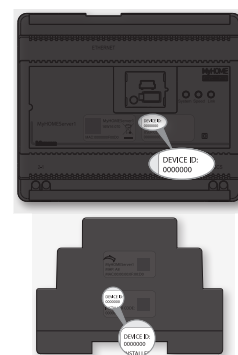
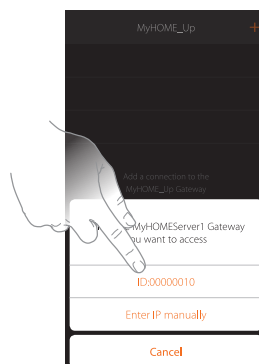
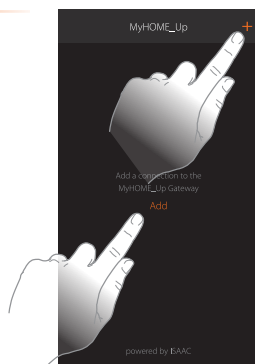

INSTALLATEUR

4

Connectez-vous à l'aide du code INSTALLATEUR qui se trouve sur le côté de la passerelle MYHOMESERVER1 et attribuez un nom à la nouvelle installation.

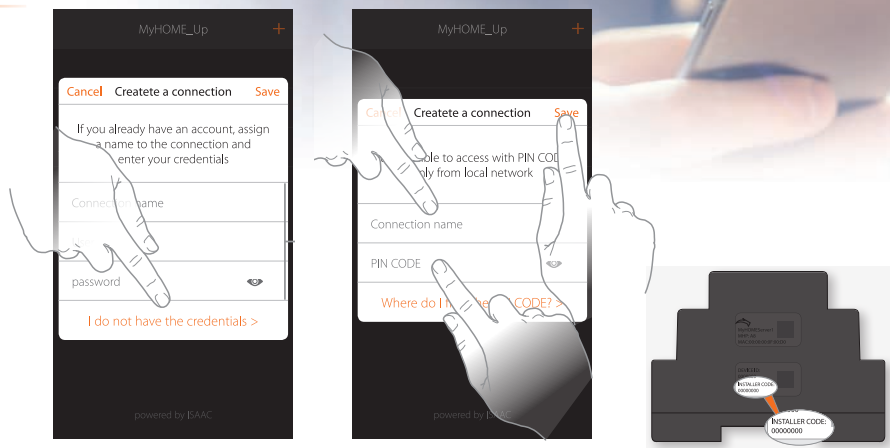

5

Ouvrez l'installation. L'application crée automatiquement une zone comprenant 5 pièces.

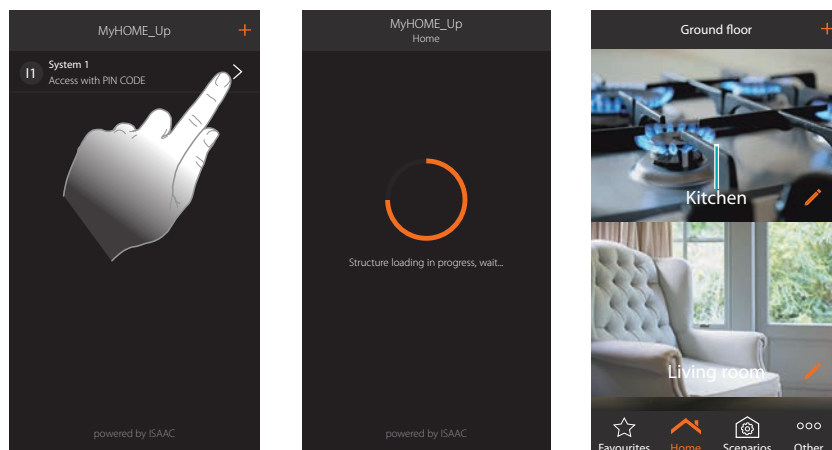

6

Sélectionnez une pièce et choisissez la fonction qui doit être créée, par ex. l'éclairage.

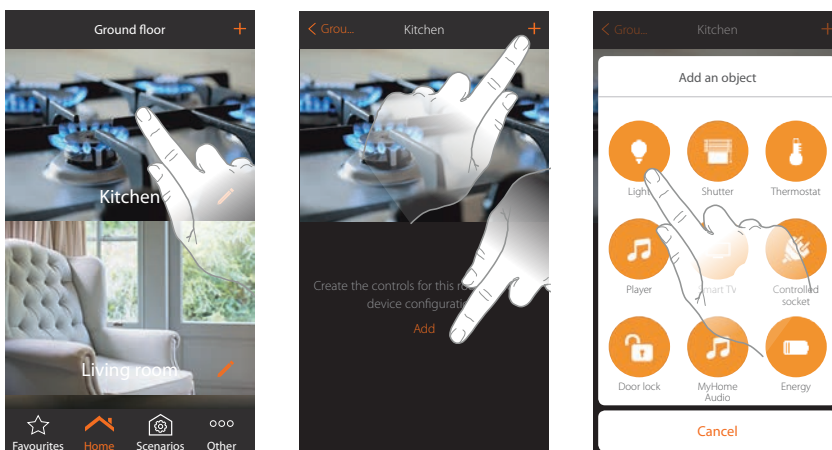

INSTALLATEUR

7

Sélectionnez le type d'éclairage et donnez un nom au circuit. L'application est désormais prête à associer l'actionneur et le bouton-poussoir pour ce circuit d'éclairage spécifique.

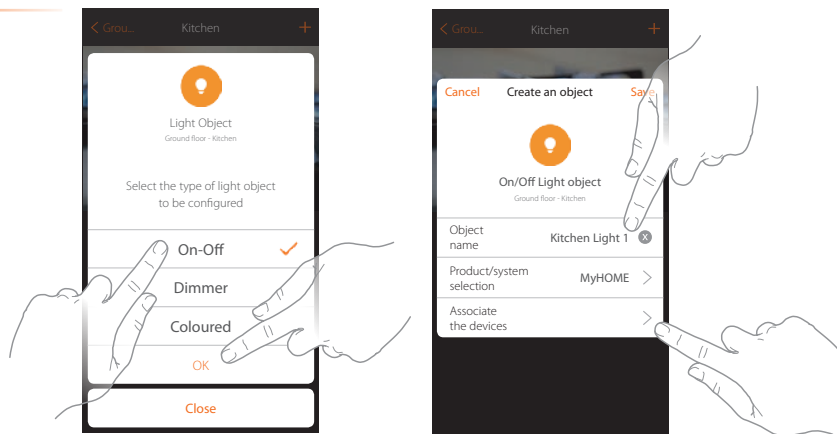

8

Choisissez ensuite l'actionneur qui doit effectuer cette fonction. Pour ce faire, appuyez sur un bouton-poussoir de l'actionneur ou choisissez-le dans une liste. Pour les BMSW1003 et BMSW 1005, appuyez sur le bouton « learn ».

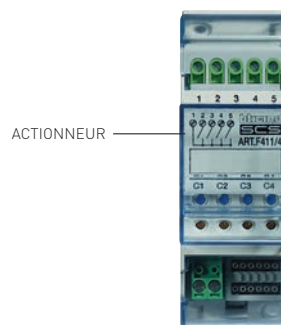
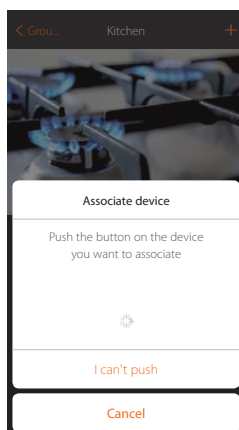

9

Choisissez enfin la commande à associer à cet actionneur. À nouveau, vous pouvez le faire en appuyant sur un bouton-poussoir ou en le sélectionnant dans une liste.

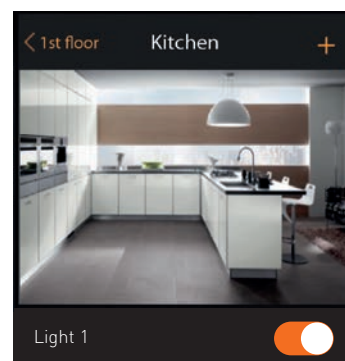
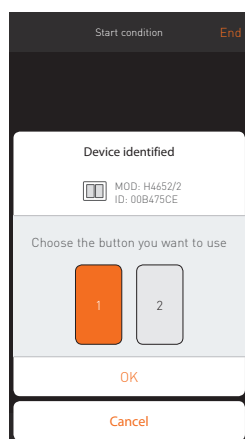

INSTALLATEUR

10

L'ajout d'autres fonctions comme les volets roulants, les variateurs, etc. s'effectue de la même manière. Toutes les fonctions sont expliquées de manière détaillée dans le mode d'emploi de MYHOMESERVER1.



11

Sous la section « plus », l'installateur peut notamment réinitialiser le système, scanner le BUS pour des nouveaux appareils, paramétrer le service météo et la géolocalisation, etc.



12

Après avoir créé tous les appareils, l'installateur quitte l'installation. L'administrateur peut alors créer tous les utilisateurs.



13

L'installateur peut effectuer une sauvegarde via le page web du MYHOMESERVER1 à l'adresse :

<https://xxx.xxx.xxx.xxx:3443>

(Adresse IP du
MYHOMESERVER1)

ADMINISTRATEUR : création de tous les utilisateurs

1

Ouvrez l'application et ajoutez une installation. L'application reconnaît automatiquement la passerelle sur le réseau. Sélectionnez la passerelle à l'aide du code mentionné sur l'appareil (DEVICE ID). Le smartphone et MYHOMESERVER1 doivent se trouver sur le même réseau.

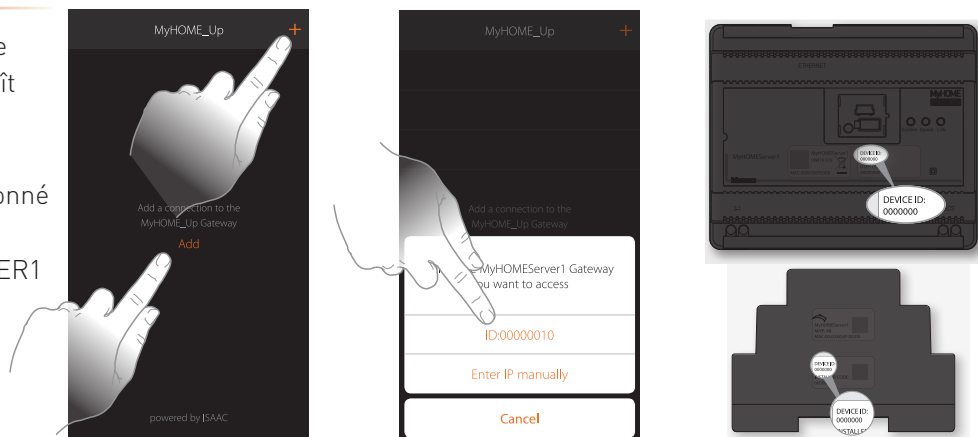

2

Connectez-vous à l'aide du code USER qui se trouve à l'avant de la passerelle MYHOMESERVER1 et attribuez un nom à la nouvelle installation.



3

L'administrateur ne dispose pas des mêmes droits que l'installateur. Il ne peut pas créer de fonctions ni associer des appareils, mais il peut modifier les dénominations et déplacer les fonctions. La principale fonction de l'administrateur est la création des comptes utilisateurs.

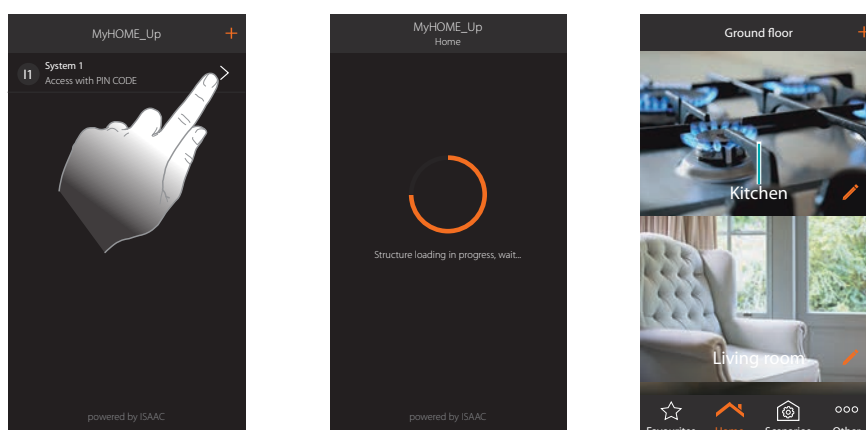

ADMINISTRATEUR

4

Rendez-vous dans la section « plus » des utilisateurs et ajoutez-en un.

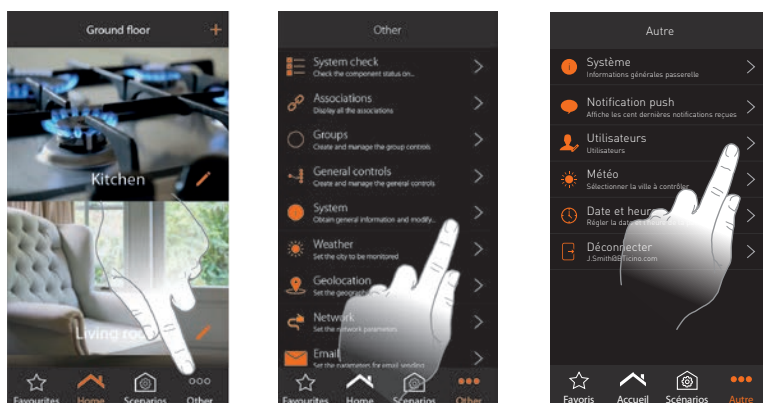

5

Utilisez pour ce faire une adresse e-mail et un mot de passe. Choisissez d'octroyer ou non un accès à distance à l'utilisateur.



6

Après avoir créé tous les utilisateurs, l'administrateur peut quitter l'application.



UTILISATEUR :

contrôle de toutes les fonctions et création de scénarios

1

Ouvrez l'application et ajoutez une installation. L'application reconnaît automatiquement la passerelle sur le réseau. Sélectionnez la passerelle à l'aide du code mentionné sur l'appareil (DEVICE ID). Le Smartphone et MYHOMESERVER1 doivent se trouver sur le même réseau.



2

Connectez-vous à l'aide de votre nom d'utilisateur et de votre mot de passe qui ont été créés par l'administrateur et attribuez un nom à l'installation. Après avoir créé la première connexion, l'utilisateur peut également se connecter en dehors du réseau domestique par le biais du réseau 3/4G si l'administrateur lui en a donné l'autorisation.

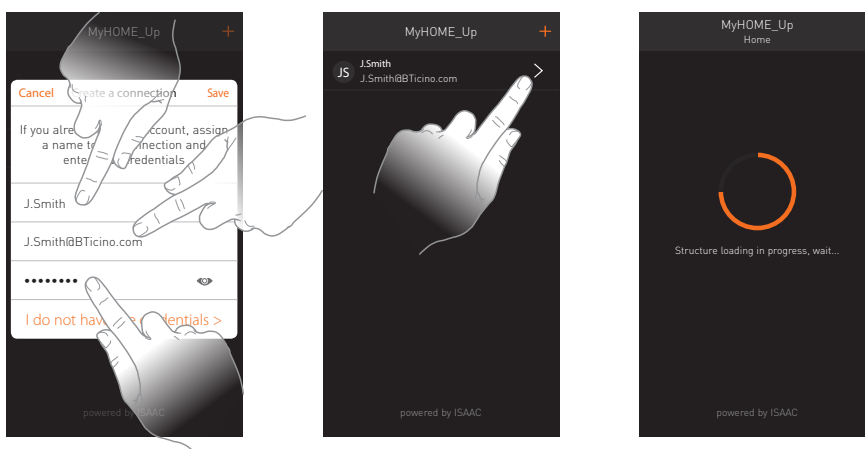

3

Grâce au travail préparatoire de l'installateur, l'utilisateur final a accès à toutes les fonctions. Sélectionnez la pièce puis la fonction que vous voulez activer. L'utilisateur final ne peut ajouter aucune fonction, mais peut créer lui-même des scénarios.

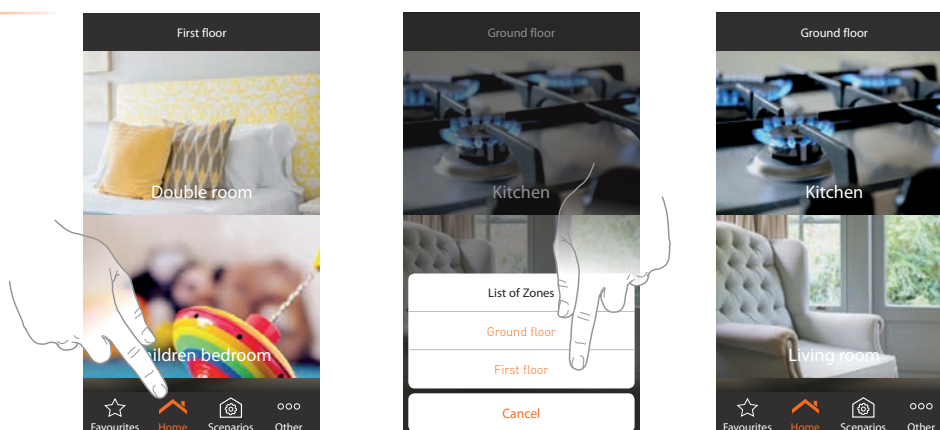

L'UTILISATEUR

4

Créez un nouveau scénario et attribuez-lui un nom.

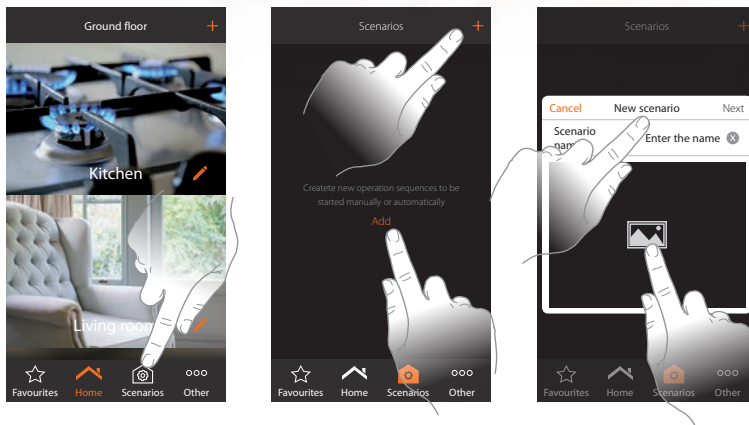

5

Ajoutez ensuite une action. Il peut s'agir de différentes choses telles que l'activation ou la désactivation d'une fonction, le paramétrage d'un retard et l'envoi d'une notification push/d'un e-mail. Quittez le scénario après avoir choisi l'action.

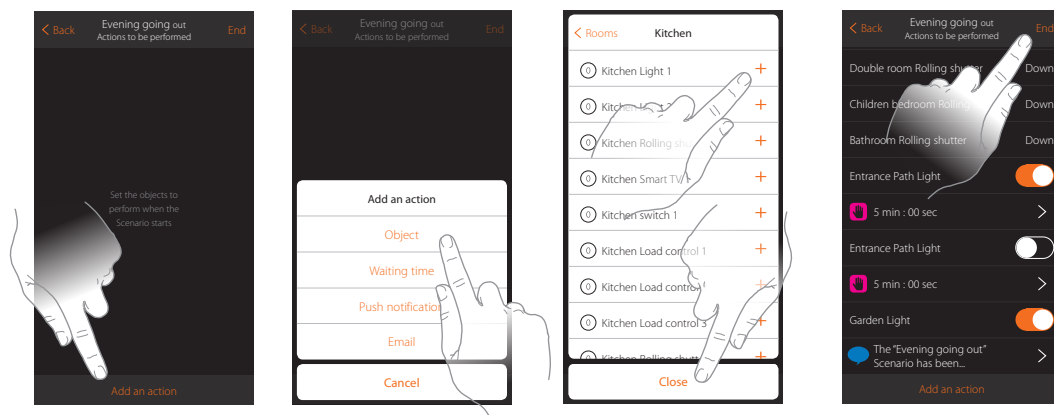

6

Appuyez sur le crayon pour créer les conditions de démarrage. Il peut s'agir de différentes choses telles que la pression sur un bouton, le statut d'une fonction, la météo, la géolocalisation et une certaine date/heure.

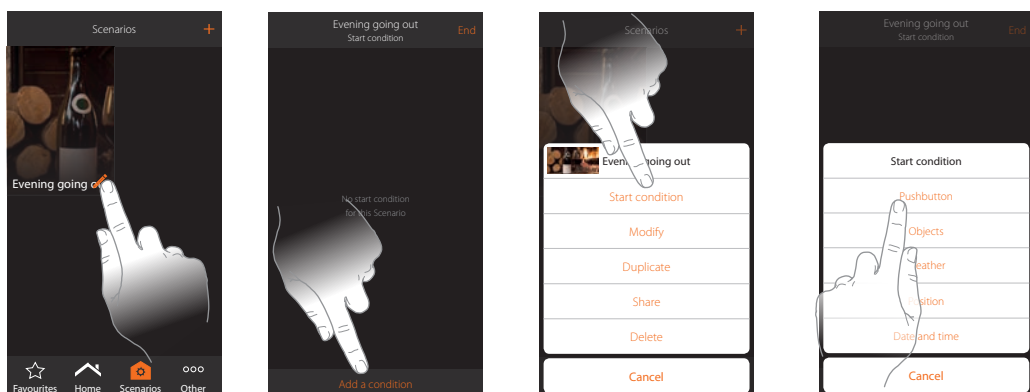

L'UTILISATEUR

7

Le mode d'emploi de MYHOMESERVER1 aborde la création de scénarios plus en détail.

8

L'utilisateur final découvrira dans la section « plus » des possibilités supplémentaires, comme l'adaptation du mot de passe ou la consultation du service météo.

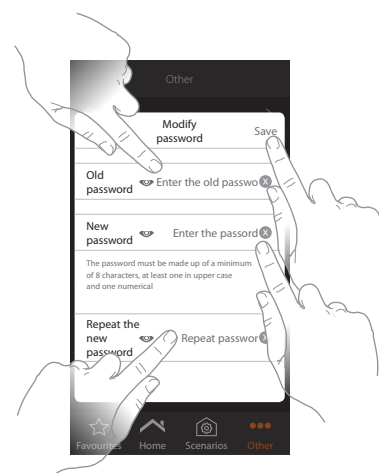
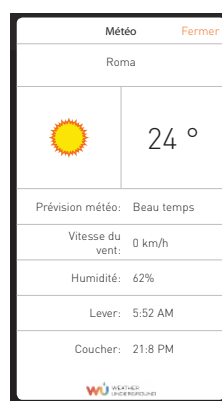
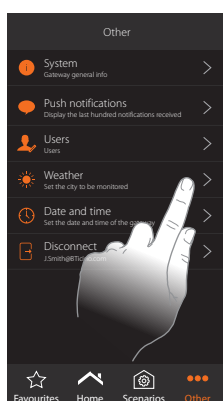

9

L'utilisateur final peut également quitter l'application ou simplement y rester connecté. Grâce au service Cloud, la connexion avec l'habitation reste active n'importe où dans le monde



KIT DE DÉMARRAGE



Réf. MHKAU01 (E-No. 405 989 101) : KIT DE DÉMARRAGE

Un système domotique présente souvent les mêmes composants. Voilà pourquoi il existe un kit de démarrage pour la mise en place des installations qui comprend :

- 1 alimentation E46ADCN
- 1 Kit passerelle MYHOMESERVER1
- 4 actionneurs avec 8x10 A F411U2

Welcome
simplicity.

DES OUTILS NUMÉRIQUES AU SERVICE DE L'INFORMATION

>> WWW.LEGRAND.CH



PLUS DE SERVICES SUR LE WEB !

>> ECATALOGUE.LEGRAND.CH

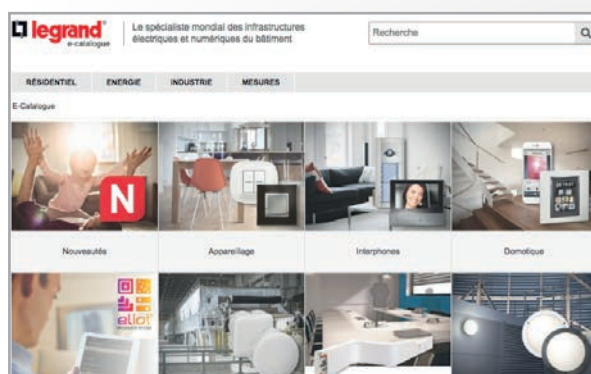

- Version digitale du catalogue
- Des informations à jour et facilement accessibles sur tous les produits
- Créer, gérer et chiffrer vos listes de matériel.
- Cahiers des charges
- Brochures et notices techniques
- Téléchargements et mises à jour des logiciels

LEGRAND (SUISSE) SA

Industriestrasse 3

CH-5242 Birr

☎ : +41 (0)56 464 67 67

Fax : +41 (0)56 464 67 60

info@legrand.ch

www.legrand.ch



XXXXXXXXXX

Accédez à
l'e-catalogue

A Group Brand |  **legrand**

bticino
A Group brand |  **legrand®**