

Plexo™
Ecodétecteurs

Références : 0 695 20/22

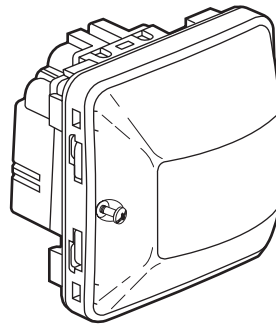

1. USAGE

Système d'appareillage étanche destiné aux lieux techniques résidentiels et professionnels (garages, caves, parkings, ateliers et cuisines industrielles...) ainsi qu'aux environnements extérieurs (terrasses, jardins, campings...).

Interrupteurs automatiques avec ou sans neutre à détection par infrarouge.

2. GAMME

	Références	Description
COMPOSABLE 	0 695 20	Ecodétecteur sans neutre - 2 fils 230 V - 50 Hz
	0 695 22	Ecodétecteur avec neutre - 3 fils 230 V - 50 Hz

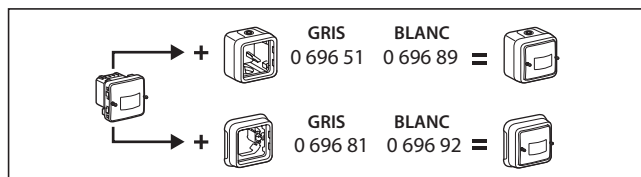

3. MISE EN SITUATION

■ **3.1 Fixation en saillie**

Par vissage du boîtier de fond sur le support à l'aide de 2 vis Ø 3 à 4 mm maxi.

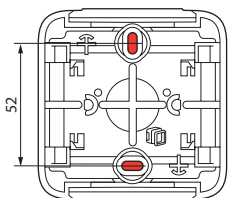

3. MISE EN SITUATION (suite)

■ **3.2 Fixation en encastré**

Déclipsage de la plaque

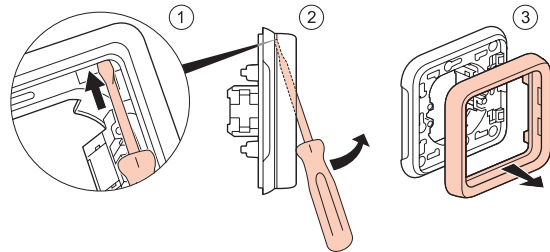

Par vissage sur boîte d'encastrement

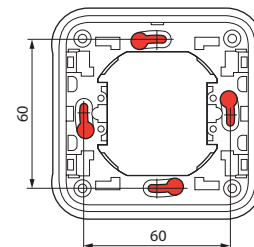

Par griffes sur boîte d'encastrement

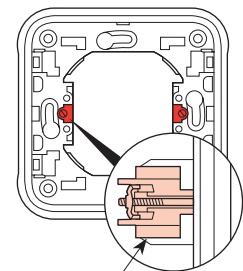

Possibilité de monter les griffes :
 réf. 0 849 00
 ou
 réf 0 849 01 (griffes longues)

Par plastronnage à l'aide de 4 vis Ø 4 mm.

Perçage du matériau support pour un diamètre de 60 à 70 mm par scie cloche ou emporte-pièce.

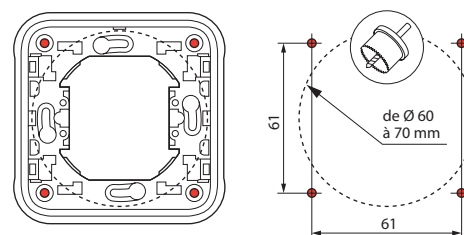

4. CONNEXION

Type de bornes : à vis
Capacité des bornes : 2 x 1,5 mm² ou 1 x 2,5 mm²
Tournevis : plat 3,5 mm

5. DIMENSIONS (mm)

Composable

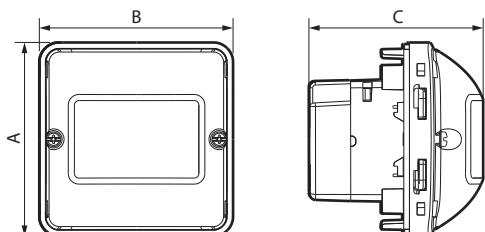

Saillie

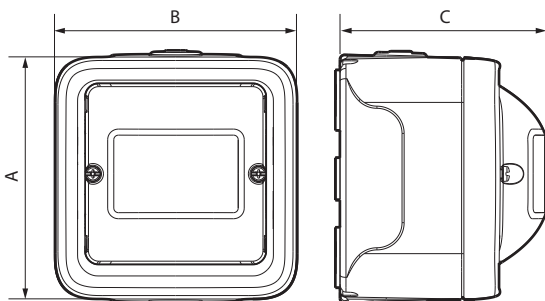

Encastré

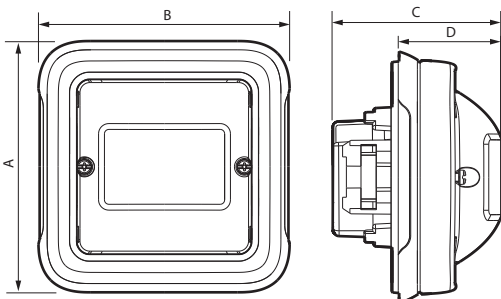

	A	B	C	D
Composable	64	64	58	-
Saillie	80	80	68	-
Encastré	86	86	58	35

6. CARACTÉRISTIQUES TECHNIQUES

■ 6.1 Caractéristiques mécaniques

Protection contre les corps solides et liquides : IP 55
Protection contre les chocs : IK 07

■ 6.2 Caractéristiques matières

Couleur : Gris/Blanc
Matière : - Boîte PP
- Plaque ABS
- Capot PE
- Mécanisme : PC

Autoextinguibilité :

+ 850° C / 30 s pour les pièces isolantes maintenant en place les parties sous tension.

+ 650° C / 30 s pour les autres pièces en matières isolantes.

Tenue aux UV :

Pas de changement notable suivant test 7 jours avec éclairage énergétique 550 W/m² (Mesure colorimétrique suivant méthode Lab).

Tenue au brouillard salin :

7 jours (168 h)

■ 6.3 Caractéristiques électriques

Tension : 230 V~
Fréquence : 50 Hz

■ 6.4 Caractéristiques climatiques

Température de stockage : - 25° C à + 70° C
Température d'utilisation : - 5° C à + 40° C

7. ENTRETIEN

Nettoyage superficiel au chiffon.

Ne pas utiliser : acétone, dégraissant, trichloréthylène.

Attention : Pour l'utilisation de produits d'entretien spécifiques, un essai préalable est nécessaire.

8. NORMES ET AGRÉMENTS

Conforme aux normes d'installation et de fabrication.

Voir e. catalogue.